

**ALLES IM GRIFF**



**DEUTSCHLAND**  
**Türbeschläge**  
**UND ACCESSOIRES**



**LIENBACHER**





## Lienbacher Design Beschläge

**Fühlen Sie mit den neuen Oberflächen,  
Designs und Materialien einen  
Hauch von Exklusivität**

**Wohlfühlen durch Minimalismus und klare Form-  
sprache**

Sie haben die Wahl aus drei verschiedenen Oberflä-  
chen um ihren Wohnraum mit einem Design-  
Accessoire zu versehen.

Die Funktionalität von Türbeschlägen hat Priorität  
und zugleich werden die Ansprüche an die Gestal-  
tung des Interieurs immer höher.



Schwarz matt



Titanium



Nickelmatt



Mod. Ronco



Mod. Rubico



Mod. Roya



Mod. Rienza



DER BESCHLÄGESHOP



### Mod. RONCO mit Hochhaltefeder

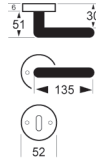

Aufsicht

**Ausführung:**  
Zamak schwarz

BB 8 mm .....	57.24.141.0
PZ 8 mm .....	57.24.143.0
WC 8 mm .....	57.24.147.0

### Mod. ROYA mit Hochhaltefeder

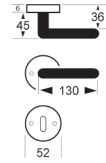

Aufsicht

**Ausführung:**  
Zamak schwarz

BB 8 mm .....	57.23.141.0
PZ 8 mm .....	57.23.143.0
WC 8 mm .....	57.23.147.0

### Mod. RONCO mit Hochhaltefeder

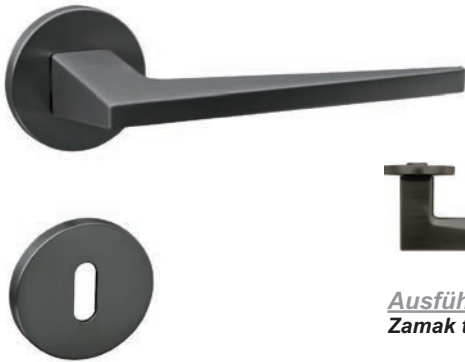
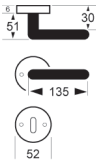

Aufsicht

**Ausführung:**  
Zamak titanium

BB 8 mm .....	57.24.241.0
PZ 8 mm .....	57.24.243.0
WC 8 mm .....	57.24.247.0

### Mod. ROYA mit Hochhaltefeder

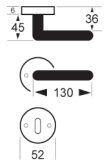

Aufsicht

**Ausführung:**  
Zamak titanium

BB 8 mm .....	57.23.241.0
PZ 8 mm .....	57.23.243.0
WC 8 mm .....	57.23.247.0

### Mod. RONCO mit Hochhaltefeder

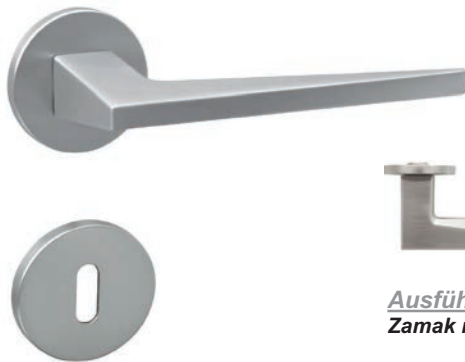
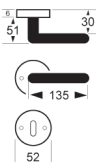

Aufsicht

**Ausführung:**  
Zamak nickelmatt

BB 8 mm .....	57.24.341.0
PZ 8 mm .....	57.24.343.0
WC 8 mm .....	57.24.347.0

### Mod. ROYA mit Hochhaltefeder

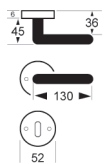

Aufsicht

**Ausführung:**  
Zamak nickelmatt

BB 8 mm .....	57.23.341.0
PZ 8 mm .....	57.23.343.0
WC 8 mm .....	57.23.347.0



**Mod. RIENZA**  
mit Hochhaltefeder



**Ausführung:**  
Zamak schwarz

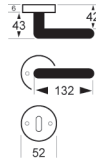

BB 8 mm .....	57.26.141.0
PZ 8 mm .....	57.26.143.0
WC 8 mm .....	57.26.147.0

**Mod. RUBICO**  
mit Hochhaltefeder



**Ausführung:**  
Zamak schwarz

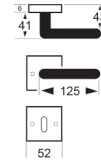

BB 8 mm .....	57.25.141.0
PZ 8 mm .....	57.25.143.0
WC 8 mm .....	57.25.147.0

**Mod. RIENZA**  
mit Hochhaltefeder



**Ausführung:**  
Zamak titanium

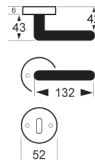

BB 8 mm .....	57.26.241.0
PZ 8 mm .....	57.26.243.0
WC 8 mm .....	57.26.247.0

**Mod. RUBICO**  
mit Hochhaltefeder



**Ausführung:**  
Zamak titanium

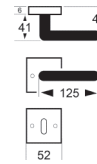

BB 8 mm .....	57.25.241.0
PZ 8 mm .....	57.25.243.0
WC 8 mm .....	57.25.247.0

**Mod. RIENZA**  
mit Hochhaltefeder



**Ausführung:**  
Zamak nickelmatt

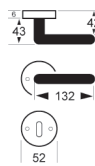

BB 8 mm .....	57.26.341.0
PZ 8 mm .....	57.26.343.0
WC 8 mm .....	57.26.347.0

**Mod. RUBICO**  
mit Hochhaltefeder



**Ausführung:**  
Zamak nickelmatt

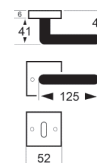

BB 8 mm .....	57.25.341.0
PZ 8 mm .....	57.25.343.0
WC 8 mm .....	57.25.347.0



# Lienbacher Premium „Quickfix“

## Die montagefreundliche Türdrücker-Garnitur

Zeit- und Geldersparnis durch schnelle Montage aufgrund von werksseitiger Vormontage

Edelstahl hohl, matt gebürstet

- Drücker fest drehbar gelagert mit Rückholfeder auf Nylon-Unterkonstruktion
- Drückerstift bereits einseitig vormontiert für die Standard-Türstärken von 33 bis 47 mm
- Bewährte, hochwertige Befestigung mittels Durchzugsschrauben
- Kein „Durchdrehen“ bei der Montage durch den Einsatz einer hexagonalen  Form von Hülse und Aufnahme-Loch
- Rosetten einseitig vormontiert



### Mod. METRO PREMIUM mit Hochhaltefeder

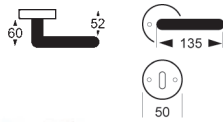

**Ausführung:**  
**QUICKFIX,**  
Edelstahl matt gebürstet,  
Rosetten mit Stütznocken



BB 8 mm .....	54.03.141.0
PZ 8 mm .....	54.03.143.0
WC 8 mm .....	54.03.147.0

### Mod. SWING PREMIUM mit Hochhaltefeder



**Ausführung:**  
**QUICKFIX,**  
Edelstahl matt gebürstet,  
Rosetten mit Stütznocken



BB 8 mm .....	54.04.141.0
PZ 8 mm .....	54.04.143.0
WC 8 mm .....	54.04.147.0

### Mod. CUBA PREMIUM mit Hochhaltefeder



**Ausführung:**  
**QUICKFIX,**  
Edelstahl matt gebürstet,  
Rosetten mit Stütznocken



BB 8 mm .....	54.05.141.0
PZ 8 mm .....	54.05.143.0
WC 8 mm .....	54.05.147.0

### Mod. DANDY PREMIUM mit Hochhaltefeder

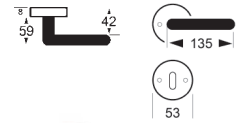

**Ausführung:**  
**QUICKFIX,**  
Edelstahl matt gebürstet,  
Rosetten mit Stütznocken



BB 8 mm .....	54.80.141.0
PZ 8 mm .....	54.80.143.0
WC 8 mm .....	54.80.147.0



# BLACK LINE

Abriebgeschütztes Design in drei Oberflächen

## BLACK LINE:

Beschichtung schwarz, glatt, matt  
Modernes abriebgeschütztes Design in einem schwarzen, glatten Look



## BLACK LINE SOFT:

Beschichtung schwarz, matt, mit samtig-weicher Struktur  
Schwarzes Design mit einer feinen Oberflächenstruktur bei ebenfalls starkem Abriebschutz



## BLACK LINE SILK:

Beschichtung schwarz, matt, mit "Silk-Line" Struktur  
Mittels einem besonderen Beschichtungsverfahren verwandelt sich der Türbeschlag zu einem individuellen Einzelstück und besticht durch seine Haptik sowie seine Widerstandsfähigkeit



**Mod. Thema Black Line**  
mit Hochhaltefeder  
Rosetten mit Stütznocken

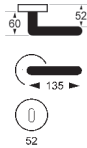

**Ausführung:**  
Edelstahl schwarz beschichtet

BB .....	15.23.641.0
PZ .....	15.23.643.0
WC .....	15.23.647.0

**Mod. Thema Black Line Soft**  
mit Hochhaltefeder  
Rosetten mit Stütznocken

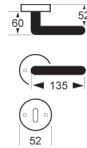

**Ausführung:**  
Edelstahl schwarz beschichtet, soft

BB .....	15.23.741.0
PZ .....	15.23.743.0
WC .....	15.23.747.0

**Mod. Thema Black Line Silk**  
mit Hochhaltefeder  
Rosetten mit Stütznocken



**Ausführung:**  
Edelstahl schwarz beschichtet, silk

BB .....	15.23.841.0
PZ .....	15.23.843.0
WC .....	15.23.847.0

**Mod. Real Black Line**  
mit Hochhaltefeder  
Rosetten mit Stütznocken

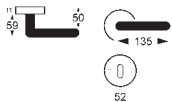

**Ausführung:**  
Edelstahl schwarz beschichtet

BB .....	50.01.641.0
PZ .....	50.01.643.0
WC .....	50.01.647.0

**Mod. Real KL3 Black Line**  
mit Hochhaltefeder  
Drücker fest drehbar gelagert  
Unterkonstruktion aus Zamak

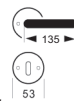

**Ausführung:**  
Edelstahl schwarz beschichtet

BB .....	53.31.641.0
PZ .....	53.31.643.0
WC .....	53.31.647.0

**Mod. Real KL3 Black Line Soft**  
mit Hochhaltefeder  
Drücker fest drehbar gelagert  
Unterkonstruktion aus Zamak

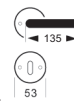

**Ausführung:**  
Edelstahl schwarz beschichtet, soft

BB .....	53.31.741.0
PZ .....	53.31.743.0
WC .....	53.31.747.0



**Mod. Swing Black Line**  
mit Hochhaltefeder  
Rosetten mit Stütznocken



**Ausführung:**  
Edelstahl schwarz  
beschichtet

BB .....	50.04.641.0
PZ .....	50.04.643.0
WC .....	50.04.647.0

**Mod. Swing Black Line Soft**  
mit Hochhaltefeder  
Rosetten mit Stütznocken



**Ausführung:**  
Edelstahl schwarz  
beschichtet, soft

BB .....	50.04.741.0
PZ .....	50.04.743.0
WC .....	50.04.747.0

**Mod. Swing-LS  
Black Line Soft**  
ohne Hochhaltefeder



**Ausführung:**  
Edelstahl schwarz  
beschichtet, soft

BB 8/72 mm .....	55.04.741.14
PZ 8/72 mm .....	55.04.743.14
WC 8/78/8 mm .....	55.04.747.15

**Mod. Cuba Black Line**  
mit Hochhaltefeder  
Rosetten mit Stütznocken



**Ausführung:**  
Edelstahl schwarz  
beschichtet

BB .....	50.05.641.0
PZ .....	50.05.643.0
WC .....	50.05.647.0

**Mod. Cuba Black Line Soft**  
mit Hochhaltefeder  
Rosetten mit Stütznocken



**Ausführung:**  
Edelstahl schwarz  
beschichtet, soft

BB .....	50.05.741.0
PZ .....	50.05.743.0
WC .....	50.05.747.0

**Mod. Cuba-LS  
Black Line Soft**  
ohne Hochhaltefeder



**Ausführung:**  
Edelstahl schwarz  
beschichtet, soft

BB 8/72 mm .....	55.05.741.14
PZ 8/72 mm .....	55.05.743.14
WC 8/78/8 mm .....	55.05.747.15

**Mod. Metro-LS  
Black Line Soft**  
ohne Hochhaltefeder



**Ausführung:**  
Edelstahl schwarz  
beschichtet, soft

BB 8/72 mm .....	55.03.741.14
PZ 8/72 mm .....	55.03.743.14
WC 8/78/8 mm .....	55.03.747.15

**Schutzbeschlag  
Mod. COTTBUS  
Black Line**  
mit Kernziehschutz



**Ausführung:**  
Edelstahl Black Line  
U-Form Drücker  
Außenschild Edelstahl  
Drückerlänge: 135 mm  
Schild: 245 x 45 mm (9,0)  
Stift 8 mm + Hülse 8/10

Drücker/Drücker PZ 8/72 mm .....	72.09.643.04
Knopf/Drücker PZ 8/72 mm .....	72.09.653.04

**Schutzbeschlag  
Mod. COTTBUS  
Black Line**  
mit Kernziehschutz



**Ausführung:**  
Edelstahl Black Line  
CL-Form Drücker  
Außenschild Edelstahl  
Drückerlänge: 135 mm  
Schild: 245 x 45 mm (9,0)  
Stift 8 mm + Hülse 8/10

Drücker/Drücker PZ 8/72 mm .....	72.08.643.04
Knopf/Drücker PZ 8/72 mm .....	72.08.653.04





**Mod. Metro Slim Klip 2 Black Line**  
ohne Hochhaltefeder,  
Flach-Rosetten, Stärke 3 mm

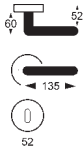

**Ausführung:**  
Edelstahl schwarz  
beschichtet

BB	56.04.641.1
PZ	56.04.643.1
WC	56.04.647.1

**Mod. Metro Slim Klip Black Line**  
ohne Hochhaltefeder,  
Flach-Rosetten, Stärke 3 mm



**Ausführung:**  
Edelstahl schwarz  
beschichtet

BB	56.03.641.1
PZ	56.03.643.1
WC	56.03.647.1

**Mod. Theo Black Line**  
mit Hochhaltefeder



**Ausführung:**  
Rosetten Edelstahl matt gebürstet / schwarz  
beschichtet, Drücker Edelstahl Black Line,  
Drückerlänge: 135 mm (20,0)  
Rosetten: 52 x 52 mm (10,0)

BB	50.75.641.0
PZ	50.75.643.0
WC	50.75.647.0

**Mod. Köln Black Line**  
mit Hochhaltefeder  
Rosetten mit Stütznocken

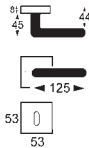

**Ausführung:**  
Edelstahl schwarz  
beschichtet

BB	50.97.641.0
PZ	50.97.643.0
WC	50.97.647.0

**Mod. Köln Black Line Soft**  
mit Hochhaltefeder  
Rosetten mit Stütznocken

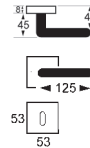

**Ausführung:**  
Edelstahl schwarz  
beschichtet, soft

BB	50.97.741.0
PZ	50.97.743.0
WC	50.97.747.0

**Mod. Köln Black Line Silk**  
mit Hochhaltefeder  
Rosetten mit Stütznocken

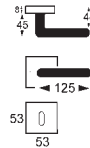

**Ausführung:**  
Edelstahl schwarz  
beschichtet, silk

BB	50.97.841.0
PZ	50.97.843.0
WC	50.97.847.0

**Mod. Carla Black Line**  
ohne Hochhaltefeder  
Rosetten mit Stütznocken

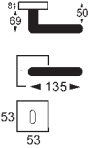

**Ausführung:**  
Edelstahl schwarz  
beschichtet

BB	55.13.641.1
PZ	55.13.643.1
WC	55.13.647.1

**Mod. Carla Black Line Soft**  
ohne Hochhaltefeder  
Rosetten mit Stütznocken

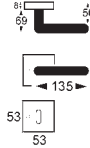

**Ausführung:**  
Edelstahl schwarz  
beschichtet, soft

BB	55.13.741.1
PZ	55.13.743.1
WC	55.13.747.1

**Fenstergriff Thema Black Line**



**Ausführung:**  
Edelstahl schwarz  
beschichtet,  
Stift 7 x 34,5 mm

Black Line	15.82.637.0
Black Line Soft	15.82.737.0
Black Line Silk	15.82.837.0



### Messing-Aufsteckhülse Black Line



**Ausführung:**  
Ø 15 mm, Höhe 52 mm,  
Schlitzhöhe 38 mm

**Black Line** ..... 11.83.706.01  
**Black Line Soft** ..... 11.83.406.01

### Türband Flügelteil für 2teiliges Türband



**Ausführung:**  
Ø 15 mm DIN-Norm  
für Holzzargen

**Black Line** ..... 11.90.647.05BL  
**Black Line Soft** ..... 11.90.647.05BS

### Türband Rahmenteil für 2teiliges Türband



**Ausführung:**  
Ø 15 mm DIN-Norm  
für Holzzargen

**Black Line** ..... 11.90.677.05BL  
**Black Line Soft** ..... 11.90.677.05BS

### Flügel- u. Rahmenteil für 2teiliges Türband

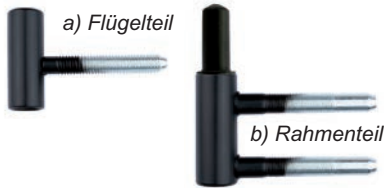

**Ausführung:**  
färbig beschichtet  
a) Ø 15 mm DIN-Norm, für Holzzargen  
b) Ø 15 mm DIN-Norm, mit Nylon Gleitlager  
für Holzzargen

**Schwarz**  
a) Flügelteil ..... 11.90.647.05SWM  
b) Rahmenteil ..... 11.90.677.05SWM  
**Titanium**  
a) Flügelteil ..... 11.90.647.05TI  
b) Rahmenteil ..... 11.90.677.05TI

### Türband komplett 2teilig



**Ausführung:**  
färbig beschichtet  
Ø 15 mm DIN-Norm mit  
Nylon Gleitlager für Holzzargen,  
Set bestehend aus 1 Flügel- und  
1 Rahmenteil, lose

**Schwarz** ..... 11.90.670.05SWM  
**Titanium** ..... 11.90.670.05TI

### Türband komplett 3teilig



**Ausführung:**  
färbig beschichtet  
Ø 15 mm DIN-Norm mit  
Nylon Gleitlager für Holzzargen,  
Set bestehend aus Flügel- und  
Rahmenteil, lose

**Schwarz** ..... 11.91.000.00SWM  
**Titanium** ..... 11.91.000.00TI

### Flügel- u. Rahmenteil für 2teiliges Türband

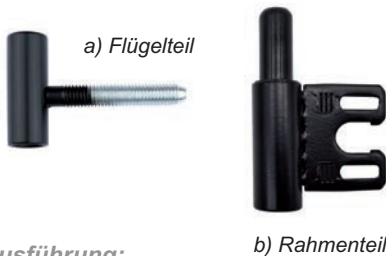

**Ausführung:**  
färbig beschichtet  
a) Ø 15 mm DIN-Norm, für Holzzargen  
b) Ø 15 mm DIN-Norm, mit Nylon Gleitlager  
für Stahlzargen

**Schwarz**  
a) Flügelteil ..... 11.90.647.05SWM  
b) Rahmenteil ..... 11.90.687.05SWM  
**Titanium**  
a) Flügelteil ..... 11.90.647.05TI  
b) Rahmenteil ..... 11.90.687.05TI

### Türband komplett 2teilig



**Ausführung:**  
färbig beschichtet  
Ø 15 mm DIN-Norm mit  
Nylon Gleitlager für Stahlzargen,  
Set bestehend aus 1 Flügel- und  
1 Rahmenteil, lose

**Schwarz** ..... 11.90.680.05SWM  
**Titanium** ..... 11.90.680.05TI

### Drückerpaare Black Line



**a) Metro**  
**Black Line** ..... 15.23.601.0  
**Black Line Soft** ..... 15.23.701.0  
**b) Real**  
**Black Line** ..... 15.29.601.0  
**Black Line Soft** ..... 15.29.701.0



### Schutzrosette Black Line

Edelstahl schwarz beschichtet



**Ausführung:**

mit Kernziehschutz, Rosetten-Ø 54 mm,  
Außenrosettenstärke 14 mm, Innenroset-  
tenstärke 10 mm, Kernziehschutz für  
Zylinderüberstände von ca. 10-13 mm

Black Line	17.64.632.0
Black Line Soft	17.64.732.0

### Schutzrosette Black Line

Edelstahl schwarz beschichtet



**Ausführung:**

Rosetten-Ø 50 mm

Black Line	
PZ-Lochung 8 mm	17.60.635.0
PZ-Lochung 10 mm	17.60.636.0
PZ-Lochung 12 mm	17.60.637.0

Black Line Soft	
PZ-Lochung 8 mm	17.60.735.0
PZ-Lochung 10 mm	17.60.736.0
PZ-Lochung 12 mm	17.60.737.0

### Klipsrosette zu Schutzrosette (innen) Black Line

Edelstahl schwarz beschichtet



**Ausführung:**

Ø 50 mm, Stärke 7 mm

Black Line	15.02.633.0
------------	-------------

Black Line Soft	15.02.733.0
-----------------	-------------

### Glastürschlosskasten Black Line

kombinierbar mit allen  
Drückern mit Symbol



Black Line	
UV	11.87.746.0BL
BB	11.87.741.0BL
Gegenkasten	11.87.748.0BL

Black Line Soft	
UV	11.87.746.0SO
BB	11.87.741.0SO
Gegenkasten	11.87.748.0SO

### Türband Black Line



- a) 2-teilig (horizontal gebohrt "Studio")  
eckig, ohne Abb.
- b) 3-teilig (vertikal gebohrt "Office"), eckig

Black Line	
a)	11.87.664.0BL
b)	11.87.665.0BL

Black Line Soft	
a)	11.87.764.0SO
b)	11.87.765.0SO

### Alu-Griffmuschel-Paar für Ganzglastüren Black Line Soft



**Ausführung:**

zum Kleben, Ø ca. 65 mm,  
inkl. Montageschablone,  
ohne Glasbearbeitung

18.50.166.0SO
---------------

### Griffstangenpaar Black Line

Edelstahl schwarz  
beschichtet



**Ausführung:**

Länge = 350 mm  
Lochabstand =  
150 mm

Black Line	18.50.690.0
Black Line Soft	18.50.790.0

### Stossgriff Black Line Soft

Edelstahl schwarz  
beschichtet, soft



**Ausführung:**

Ø 32 mm, ohne  
Befestigungsmaterial,  
L = Länge  
E = Lochabstand

L 450, E 350 mm	18.50.770.0
L 600, E 350 mm	18.50.771.0
L 800, E 500 mm	18.50.772.0

### Edelstahl - Schiebetür- muschel Black Line



**Ausführung:**

oval, Größe: B/H/T - 40/120/10 mm,  
Ausfräsmaß : B/H/T - 30/94/12 mm

a) Black Line	50.81.601.0
b) Black Line Soft	50.81.701.0



### Edelstahl-Handlaufstütze Black Line Soft



**Ausführung:**  
mit quadratischer Rosette, 54 x 54 mm,  
Stärke 3 mm, inkl. Stockschraube M8 x 60 mm  
u. Dübel, Abstand Wand bis Mitte Schraub-  
löcher d. Auflageplatte 81 mm

gebogene Auflage.....	20.15.771.0
glatte Auflage.....	20.15.770.0

### Edelstahl-Handlaufstütze Black Line Soft



**Ausführung:**  
glatte Scheibe, Rosetten-Ø 60 mm,  
inkl. Stockschraube M8 x 70 mm u. Dübel,  
für Handläufe ab 40 mm, Abstand Wand bis  
Mitte Schraublöcher d. Auflageplatte 70 mm

gebogene Auflage.....	20.15.759.0
glatte Auflage.....	20.15.760.0

### Eisen-Handlaufstütze Erich 392 Black Line



**Ausführung:**  
Befestigung mittels durchgehender  
Gestellschraube 125 mm u. Dübel,  
Winkel mit glatter Auflage, Abstand Wand  
bis Schraublöcher der Auflageplatte  
ca. 75 mm, Höhe 55 mm

20.15.686.0

### Edelstahl-Knopfrosette Black Line Soft

Edelstahl schwarz beschichtet



**Ausführung:**  
zu eckigen Klipsrosetten 53 x 53 mm,  
M12 Gewinde, Knopf-Stärke 15 mm,  
Rosetten-Stärke 8 mm,  
inkl. Wechselstift 8 mm

55.80.750.0

### Lüftungsprofil Längslochung 40 x 7,5 mm



#### Produktmerkmale:

- gerillte Stege zum Einlassen
- optimale Luftzirkulation
- Aluminium

schwarz beschichtet glatt matt, RAL 9005

60x500 mm .....	30.41.052.0
60x800 mm .....	30.41.082.0
60x1000 mm .....	30.41.002.0
60x2000 mm .....	30.40.022.0

schwarz beschichtet glatt matt, RAL 9005

80x500 mm .....	30.41.152.0
80x800 mm .....	30.41.182.0
80x1000 mm .....	30.41.102.0
80x2000 mm .....	30.40.122.0

schwarz beschichtet glatt matt, RAL 9005

100x500 mm .....	30.41.252.0
100x800 mm .....	30.41.282.0
100x1000 mm .....	30.41.202.0
100x2000 mm .....	30.40.222.0

### Lüftungsprofil Quadratlochung 15 x 14 mm

#### Produktmerkmale:

- gerillte Stege zum Einlassen
- optimale Luftzirkulation
- Aluminium



### Lüftungsprofil Quadratlochung 15 x 14 mm

#### Produktmerkmale:

- gerillte Stege zum Einlassen
- optimale Luftzirkulation
- Aluminium



### Lüftungsprofil Quadratlochung 15 x 14 mm

#### Produktmerkmale:

- gerillte Stege zum Einlassen
- optimale Luftzirkulation
- Aluminium



schwarz besch. glatt matt RAL 9005

60x500 mm .....	30.43.052.0
60x800 mm .....	30.43.082.0
60x1000 mm .....	30.43.002.0
60x2000 mm .....	30.42.022.0

schwarz besch. glatt matt RAL 9005

80x500 mm .....	30.43.152.0
80x800 mm .....	30.43.182.0
80x1000 mm .....	30.43.102.0
80x2000 mm .....	30.42.122.0

schwarz besch. glatt matt RAL 9005

100x500 mm .....	30.43.252.0
100x800 mm .....	30.43.282.0
100x1000 mm .....	30.43.202.0
100x2000 mm .....	30.42.222.0



**Mod. METRO**  
mit Hochhaltefeder

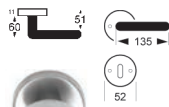

**Ausführung:**  
Edelstahl matt gebürstet,  
Rosetten mit Stütznocken

BB	50.03.041.0
PZ	50.03.043.0
WC	50.03.047.0
We	
li/re	50.03.053.0

**Mod. METRO KL3**  
mit Hochhaltefeder  
Drücker fest drehbar

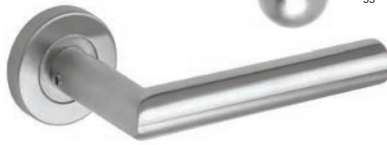

**Ausführung:**  
geprüft nach  
**EN 1906 Klasse 3**  
Edelstahl matt gebürstet,  
Metall-Unterkonstruktion  
mit Stütznocken und  
Durchzugschrauben M4

BB	53.33.041.0
PZ	53.33.043.0
WC	53.33.047.0
We	
li/re	53.33.053.0

**Mod. METRO III**  
mit Hochhaltefeder  
**Überschraubrosetten**  
Drücker fest drehbar



**Ausführung:**  
Ros. Zamak nickelmatt,  
Drücker Edelstahl  
matt gebürstet,  
Metall-Unterkonstruktion  
mit Stütznocken

BB	57.03.041.0
PZ	57.03.043.0
WC	57.03.047.0
We	
li/re	57.03.053.0

**Mod. SWING**  
mit Hochhaltefeder



**Ausführung:**  
Edelstahl matt gebürstet,  
Rosetten mit Stütznocken

BB	50.04.041.0
PZ	50.04.043.0
WC	50.04.047.0
We li	50.04.053.0
We re	50.04.063.0

**Mod. SWING KL3**  
mit Hochhaltefeder  
Drücker fest drehbar



**Ausführung:**  
geprüft nach  
**EN 1906 Klasse 3**  
Edelstahl matt gebürstet,  
Metall-Unterkonstruktion  
mit Stütznocken und  
Durchzugschrauben M4

BB	53.34.041.0
PZ	53.34.043.0
WC	53.34.047.0
We	
li/re	53.34.053.0

**Mod. SWING III**  
mit Hochhaltefeder  
**Überschraubrosetten**  
Drücker fest drehbar

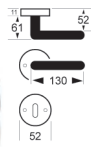

**Ausführung:**  
Ros. Zamak nickelmatt,  
Drücker Edelstahl  
matt gebürstet,  
Metall-Unterkonstruktion  
mit Stütznocken

BB	57.04.041.0
PZ	57.04.043.0
WC	57.04.047.0
We	
li/re	57.04.053.0

**Mod. CUBA**  
mit Hochhaltefeder



**Ausführung:**  
Edelstahl matt gebürstet,  
Rosetten mit Stütznocken

BB	50.05.041.0
PZ	50.05.043.0
WC	50.05.047.0
We	
li/re	50.05.053.0

**Mod. CUBA KL3**  
mit Hochhaltefeder  
Drücker fest drehbar



**Ausführung:**  
geprüft nach  
**EN 1906 Klasse 3**  
Edelstahl matt gebürstet,  
Metall-Unterkonstruktion  
mit Stütznocken und  
Durchzugschrauben M4

BB	53.35.041.0
PZ	53.35.043.0
WC	53.35.047.0
We	
li/re	53.35.053.0

**Mod. CUBA III**  
mit Hochhaltefeder  
**Überschraubrosetten**  
Drücker fest drehbar



**Ausführung:**  
Ros. Zamak nickelmatt,  
Drücker Edelstahl  
matt gebürstet,  
Metall-Unterkonstruktion  
mit Stütznocken

BB	57.05.041.0
PZ	57.05.043.0
WC	57.05.047.0
We	
li/re	57.05.053.0



### Mod. REAL mit Hochhaltefeder



**Ausführung:**  
Edelstahl matt gebürstet,  
Rosetten mit Stütznocken

BB .....	50.01.041.0
PZ .....	50.01.043.0
WC .....	50.01.047.0
We .....	
li/re .....	50.01.053.0

### Mod. REAL KL3 mit Hochhaltefeder Drücker fest drehbar



**Ausführung:**  
**geprüft nach**  
**EN 1906 Klasse 3**  
Edelstahl matt gebürstet,  
Metall-Unterkonstruktion  
mit Stütznocken und  
Durchzugschrauben M4

BB .....	53.31.041.0
PZ .....	53.31.043.0
WC .....	53.31.047.0
We .....	
li/re .....	53.31.053.0

### Fenstergriff abschließbar

Edelstahl matt  
gebürstet, 90° Rasterung,  
4-fach Rasterung  
Stift 7x35 mm  
inkl. 2 Schlüssel



**Ausführung:**  
mit Dreh-Kipp-  
Mechanismus  
Rosette 72 x 32 mm  
**SKG\*\* geprüft**

CL-Form .....	a) 15.82.025.0
U-Form .....	b) 15.82.026.0

### Mod. VEGA mit Hochhaltefeder



**Ausführung:**  
Edelstahl matt gebürstet,  
Rosetten mit Stütznocken

BB .....	50.06.041.0
PZ .....	50.06.043.0
WC .....	50.06.047.0
We/li .....	50.06.053.0
We/re .....	50.06.063.0

### Mod. VEGA KL3 mit Hochhaltefeder Drücker fest drehbar



**Ausführung:**  
**geprüft nach**  
**EN 1906 Klasse 3**  
Edelstahl matt gebürstet,  
Metall-Unterkonstruktion  
mit Stütznocken und  
Durchzugschrauben M4

BB .....	53.36.041.0
PZ .....	53.36.043.0
WC .....	53.36.047.0
We .....	
li/re .....	53.36.053.0

### Mod. LINUS mit Hochhaltefeder



**Ausführung:**  
Edelstahl matt gebürstet,  
Rosetten mit Stütznocken

BB .....	50.02.041.0
PZ .....	50.02.043.0
WC .....	50.02.047.0
We .....	
li/re .....	50.02.053.0

### Mod. ATLANTIS mit Hochhaltefeder



**Ausführung:**  
Edelstahl matt gebürstet,  
Rosetten mit Stütznocken

BB .....	50.07.041.0
PZ .....	50.07.043.0
WC .....	50.07.047.0
We .....	
li/re .....	50.07.053.0

### Mod. TALON mit Hochhaltefeder



**Ausführung:**  
Edelstahl matt gebürstet,  
Rosetten mit Stütznocken

BB .....	50.63.041.0
PZ .....	50.63.043.0
WC .....	50.63.047.0
We/li .....	50.63.053.0
We/re .....	50.63.063.0

### Mod. SANTOS mit Hochhaltefeder Rosette mit Holz- durchzugsschrauben



**Ausführung:**  
Edelstahl matt gebürstet,  
Aluminium Ansatz,  
Kunststoff Unterkonstruktion

BB .....	53.09.041.0
PZ .....	53.09.043.0
WC .....	53.09.047.0
We .....	
li/re .....	53.09.053.0



**Mod. VECTOR**  
mit Hochhaltefeder  
Drücker fest drehbar

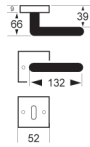

**Ausführung:**  
Zamak verchromt/  
schwarz verchromt,  
Metall-Unterkonstruktion  
mit Stütznocken

BB .....	57.17.041.0
PZ .....	57.17.043.0
WC .....	57.17.047.0

**Mod. VIOLA**  
mit Hochhaltefeder  
Drücker fest drehbar

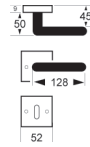

**Ausführung:**  
Zamak verchromt/  
nickelmatt,  
Metall-Unterkonstruktion  
mit Stütznocken

BB .....	57.15.041.0
PZ .....	57.15.043.0
WC .....	57.15.047.0

**Mod. INKA Plus**  
mit Hochhaltefeder

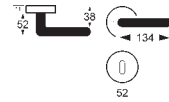

**Ausführung:**  
Drücker Zamak verchromt/  
Edelstahl matt gebürstet,  
Rosetten Edelstahl poliert/  
matt gebürstet, Rosetten  
mit Stütznocken

BB .....	51.05.041.0
PZ .....	51.05.043.0
WC .....	51.05.047.0
We li/re .....	51.05.053.0

**Mod. LARA 2**  
mit Hochhaltefeder  
Überschraubrosetten  
Drücker fest drehbar

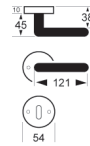

**Ausführung:**  
Zamak schwarz  
verchromt/nickelmatt,  
Metall-Unterkonstruktion  
mit Stütznocken

BB .....	57.19.041.0
PZ .....	57.19.043.0
WC .....	57.19.047.0

**Mod. LARA**  
mit Hochhaltefeder  
Überschraubrosetten  
Drücker fest drehbar

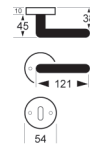

**Ausführung:**  
Zamak verchromt/  
nickelmatt,  
Metall-Unterkonstruktion  
mit Stütznocken

BB .....	57.18.041.0
PZ .....	57.18.043.0
WC .....	57.18.047.0

**Mod. SILVIO**  
mit Hochhaltefeder

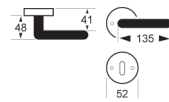

**Ausführung:**  
Drücker Zamak verchromt/  
Edelstahl matt gebürstet,  
Rosetten Edelstahl poliert/  
matt gebürstet, Rosetten mit  
Stütznocken

BB .....	51.06.041.0
PZ .....	51.06.043.0
WC .....	51.06.047.0
We/li .....	51.06.053.0
We/re .....	51.06.063.0

**Mod. WIGO**  
mit Hochhaltefeder  
Überschraubrosetten  
Drücker fest drehbar

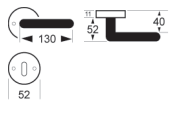

**Ausführung:**  
Drücker massiv Zamak  
nickelmatt, Rosetten  
und Griffstück Zamak  
nickelmatt, Metall-Unterkonstruktion  
mit Stütznocken

BB .....	50.17.041.0
PZ .....	50.17.043.0
WC .....	50.17.047.0
We/li .....	50.17.053.0
We/re .....	50.17.063.0

**Mod. REVAL**  
mit Hochhaltefeder  
Überschraubrosetten  
Drücker fest drehbar

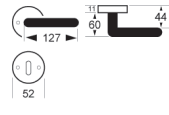

**Ausführung:**  
Drücker massiv Zamak  
nickelmatt, Rosetten  
und Griffstück Zamak  
nickelmatt, Metall-Unterkonstruktion  
mit Stütznocken

BB .....	50.19.041.0
PZ .....	50.19.043.0
WC .....	50.19.047.0
We/li .....	50.19.053.0
We/re .....	50.19.063.0

**Mod. BALI**  
mit Hochhaltefeder  
Überschraubrosetten  
Drücker fest drehbar

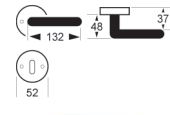

**Ausführung:**  
Drückerhals und Innenrosetten Zamak verchromt,  
Griffstück und Außenrosetten Zamak nickelmatt,  
Metall-Unterkonstruktion mit  
Stütznocken

BB .....	50.15.041.0
PZ .....	50.15.043.0
WC .....	50.15.047.0
We/li .....	50.15.053.0
We/re .....	50.15.063.0



**Mod. SONATA**  
mit Hochhaltefeder  
**Überschraubrosetten**  
Drücker fest drehbar

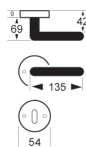

**Ausführung:**  
Zamak verchromt/  
schwarz verchromt,  
Metall-Unterkonstruktion  
mit Stütznocken

BB	57.16.041.0
PZ	57.16.043.0
WC	57.16.047.0

**Mod. SONATA II**  
mit Hochhaltefeder  
**Überschraubrosetten**  
Drücker fest drehbar



**Ausführung:**  
Zamak verchromt/  
nickelmatt,  
Metall-Unterkonstruktion  
mit Stütznocken

BB	57.21.041.0
PZ	57.21.043.0
WC	57.21.047.0

**Mod. DUBAI**  
mit Hochhaltefeder  
**Überschraubrosetten**  
Drücker fest drehbar



**Ausführung:**  
Drücker Zamak  
verchromt/Edelstahl matt  
gebürstet, Rosetten Zamak  
verchromt/nickelmatt  
Metall-Unterkonstruktion  
mit Stütznocken

BB	50.16.041.0
PZ	50.16.043.0
WC	50.16.047.0
We/li	50.16.053.0
We/re	50.16.063.0

**Mod. DUKON**  
mit Hochhaltefeder  
**Überschraubrosetten**  
Drücker fest drehbar

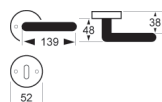

**Ausführung:**  
Zamak verchromt/  
schwarz beschichtet,  
Metall-Unterkonstruktion  
mit Stütznocken

BB	50.70.041.0
PZ	50.70.043.0
WC	50.70.047.0
We/li	50.70.053.0
We/re	50.70.063.0

**Mod. DUBAI II**  
mit Hochhaltefeder  
**Überschraubrosetten**  
Drücker fest drehbar

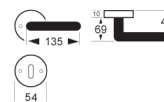

**Ausführung:**  
Drücker Zamak verchromt/  
nickelmatt, Rosetten Zamak  
verchromt / nickelmatt  
Metall-Unterkonstruktion  
mit Stütznocken

BB	57.22.041.0
PZ	57.22.043.0
WC	57.22.047.0

**Mod. ADONIS**  
mit Hochhaltefeder  
**Überschraubrosetten**  
Drücker fest drehbar

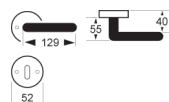

**Ausführung:**  
Griffstück Edelstahl  
poliert/matt gebürstet,  
Rosetten Zamak  
verchromt/nickelmatt  
Metall-Unterkonstruktion  
mit Stütznocken

BB	50.18.041.0
PZ	50.18.043.0
WC	50.18.047.0
We/li	50.18.053.0
We/re	50.18.063.0

**Mod. DATA**  
mit Hochhaltefeder  
**Überschraubrosetten**  
Drücker fest drehbar

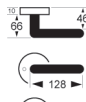

**Ausführung:**  
Zamak verchromt/  
nickelmatt,  
Metall-Unterkonstruktion  
mit Stütznocken

BB	57.13.041.0
PZ	57.13.043.0
WC	57.13.047.0

**Mod. DATA 2**  
mit Hochhaltefeder  
**Überschraubrosetten**  
Drücker fest drehbar

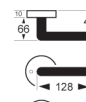

**Ausführung:**  
Zamak verchromt/  
schwarz verchromt,  
Metall-Unterkonstruktion  
mit Stütznocken

BB	57.14.041.0
PZ	57.14.043.0
WC	57.14.047.0





### Mod. CECIL mit Hochhaltefeder

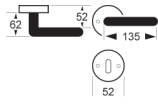

### Mod. CECIL III mit Hochhaltefeder Überschraubrosetten Drücker fest drehbar

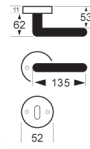

### Mod. CARLA ohne Hochhaltefeder

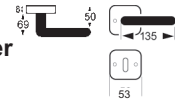

**Ausführung:**  
Edelstahl matt gebürstet/  
poliert, mit Durchzugs-  
schrauben, Rosetten mit  
Stütznocken



**Ausführung:**  
Ros. Zamak nickelmatt/  
verchromt, Drücker Edelstahl  
poliert/matt gebürstet,  
Metall-Unterkonstruktion  
mit Stütznocken



**Ausführung:**  
Edelstahl matt gebürstet,  
Metall-Unterkonstruktion  
mit Stütznocken

im Einzelkarton

BB	50.10.041.0
PZ	50.10.043.0
WC	50.10.047.0
We li/re	50.10.053.0

BB	57.10.041.0
PZ	57.10.043.0
WC	57.10.047.0
We li/re	57.10.053.0

BB	55.13.041.1
PZ	55.13.043.1
WC	55.13.047.1
We li/re	55.13.053.1

### Mod. ISABEL mit Hochhaltefeder

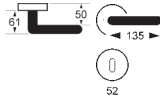

### Mod. ISABEL III mit Hochhaltefeder Überschraubrosetten Drücker fest drehbar



### Mod. KÖLN mit Hochhaltefeder Drücker fest drehbar

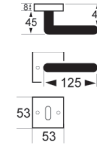

**Ausführung:**  
Edelstahl matt gebürstet/  
poliert, mit Durchzugs-  
schrauben, Rosetten mit  
Stütznocken



**Ausführung:**  
Ros. Zamak nickelmatt/  
verchromt, Drücker Edelstahl  
poliert/matt gebürstet,  
Metall-Unterkonstruktion  
mit Stütznocken



**Ausführung:**  
Edelstahl matt gebürstet,  
Metall-Unterkonstruktion  
mit Stütznocken  
(Stärke 8 mm)

BB	50.12.041.0
PZ	50.12.043.0
WC	50.12.047.0
We li/re	50.12.053.0

BB	57.12.041.0
PZ	57.12.043.0
WC	57.12.047.0
We li/re	57.12.053.0

BB	50.97.041.0
PZ	50.97.043.0
WC	50.97.047.0

### Mod. KANSAS mit Hochhaltefeder

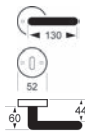

### Mod. VERMONT mit Hochhaltefeder

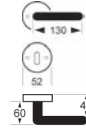

### Mod. PORTO-R mit Hochhaltefeder Drücker fest drehbar

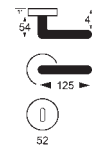

**Ausführung:**  
Edelstahl matt  
gebürstet, Rosetten mit  
Stütznocken



**Ausführung:**  
Edelstahl matt  
gebürstet, Rosetten mit  
Stütznocken



**Ausführung:**  
Zamak nickel  
satiniert, Rosetten mit  
Stütznocken

BB	53.40.041.0
PZ	53.40.043.0
WC	53.40.047.0

BB	53.41.041.0
PZ	53.41.043.0
WC	53.41.047.0

BB	14.18.641.0
PZ	14.18.643.0
WC	14.18.647.0



**Mod. METRO/LS**  
ohne Hochhaltefeder

**Ausführung:**  
Edelstahl matt gebürstet  
sichtbar geschraubt

im Einzelkarton

BB 8/72 mm	55.03.041.14
PZ 8/72 mm	55.03.043.14
WC 8/78/8 mm	55.03.047.15
We	
li/re 8/72 mm	55.03.053.14



**Mod. SWING/LS**  
ohne Hochhaltefeder

**Ausführung:**  
Edelstahl matt gebürstet  
sichtbar geschraubt

im Einzelkarton

BB 8/72 mm	55.04.041.14
PZ 8/72 mm	55.04.043.14
WC 8/78/8 mm	55.04.047.15
We li 8/72 mm	55.04.053.14
We re 8/72 mm	55.04.063.14



**Mod. CUBA/LS**  
ohne Hochhaltefeder

**Ausführung:**  
Edelstahl matt gebürstet  
sichtbar geschraubt

im Einzelkarton

BB 8/72 mm	55.05.041.14
PZ 8/72 mm	55.05.043.14
WC 8/78/8 mm	55.05.047.15
We	
li/re 8/72 mm	55.05.053.14



**Mod. MONTAN**  
mit Hochhaltefeder  
Drücker fest drehbar

**Ausführung:**  
Edelstahl matt gebürstet

BB 8/72 mm	52.03.041.04
PZ 8/72 mm	52.03.043.04
WC 8/78/8 mm	52.03.047.05



**Mod. REAL/LS**  
ohne Hochhaltefeder

**Ausführung:**  
Edelstahl matt gebürstet  
sichtbar geschraubt

im Einzelkarton

BB 8/72 mm	55.01.041.14
PZ 8/72 mm	55.01.043.14
WC 8/78/8 mm	55.01.047.15
We	
li/re 8/72 mm	55.01.053.14



**Mod. LINUS/LS**  
ohne Hochhaltefeder

**Ausführung:**  
Edelstahl matt gebürstet  
sichtbar geschraubt

im Einzelkarton

BB 8/72 mm	55.02.041.14
PZ 8/72 mm	55.02.043.14
WC 8/78/8 mm	55.02.047.15
We	
li/re 8/72 mm	55.02.053.14

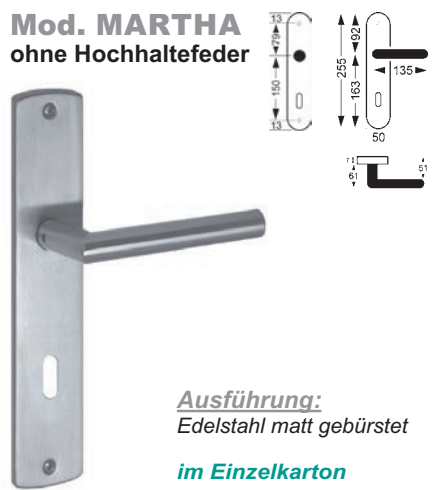

**Mod. MARTHA**  
ohne Hochhaltefeder

**Ausführung:**  
Edelstahl matt gebürstet

im Einzelkarton

BB 8/72 mm	55.26.041.14
PZ 8/72 mm	55.26.043.14
WC 8/78/8 mm	55.26.047.15



**Mod. SELENE**  
ohne Hochhaltefeder

**Ausführung:**  
Edelstahl matt gebürstet

im Einzelkarton

BB 8/72 mm	55.25.041.14
PZ 8/72 mm	55.25.043.14
WC 8/78/8 mm	55.25.047.15



**Mod. MILANO-R**  
mit Hochhaltefeder  
Drücker fest drehbar

**Ausführung:**  
Messing  
mattverchromt

BB	11.18.941.0
PZ	11.18.943.0
WC	11.18.947.0
Wechsel li	11.18.953.0
Wechsel re	11.18.963.0



**Mod. METRO RENO**  
**Renovierungsbeschlag**  
 ohne Hochhaltefeder  
 Rosetten: 58 x 58 mm  
 Stärke 3 mm



**Ausführung:**  
 Edelstahl matt gebürstet,  
 kein Easy-Modell

**METRO SLIM-KLIP**  
 ohne Hochhaltefeder  
 Flach-Rosetten

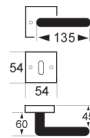

**Ausführung:**  
 Edelstahl matt gebürstet,  
 Rosetten mit doppelseitigem  
 Klebeband unsichtbar  
 fixiert, Rosetten mit Stütz-  
 nocken

im Einzelkarton

BB	56.03.041.1
PZ	56.03.043.1
WC	56.03.047.1

**METRO SLIM-KLIP 2**  
 ohne Hochhaltefeder  
 Flach-Rosetten

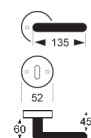

**Ausführung:**  
 Edelstahl matt gebürstet,  
 Rosetten mit doppelseitigem  
 Klebeband unsichtbar  
 fixiert, Rosetten mit Stütz-  
 nocken

im Einzelkarton

BB	56.04.041.1
PZ	56.04.043.1
WC	56.04.047.1

**Mod. CUBA EASY-R**  
**Spezielles Sperrsystem**  
 Rosetten: Ø 58 mm  
 Stärke 3 mm



**Ausführung:**  
 Edelstahl matt gebürstet

Garnitur mit Sperrfunktion	54.34.045.0
Garnitur mit Lochung, ohne Sperrriegel	54.34.040.0
Blindgarnitur ohne Lochung	54.34.046.0

**Mod. METRO EASY-R**  
**Spezielles Sperrsystem**  
 Rosetten: Ø 58 mm  
 Stärke 3 mm



**Ausführung:**  
 Edelstahl matt gebürstet

Garnitur mit Sperrfunktion	54.41.045.0
Garnitur mit Lochung, ohne Sperrriegel	54.41.040.0
Blindgarnitur ohne Lochung	54.41.046.0

**Mod. METRO EASY-Q**  
**Spezielles Sperrsystem**  
 Rosetten: 58 x 58 mm  
 Stärke 3 mm

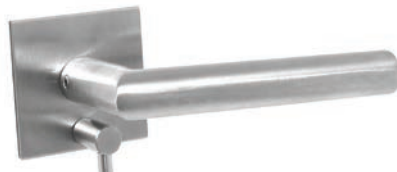

**Ausführung:**  
 Edelstahl matt gebürstet

Garnitur mit Sperrfunktion	54.40.045.0
Garnitur mit Lochung, ohne Sperrriegel	54.40.040.0
Blindgarnitur ohne Lochung	54.40.046.0



**Schlüssel SOLO**  
 passend zu SOLO  
 Einstemmschloss  
 Art.-Nr. 17.91.957.0 und  
 17.91.958.0

für Garnituren  
 mit Lochung  
**SPERRBAR MIT  
 SCHLÜSSEL SOLO**

**Ausführung:**  
 Kunststoff

17.91.959.0

**Einstemmschloss SOLO**  
 DIN-Norm, für alle EASY-Garnituren

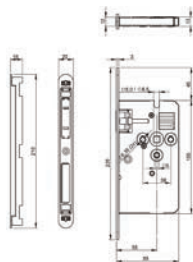

**Ausführung:**  
 für Innentüren,  
 mit Magnetfalle und  
 Schließblech

17.91.957.0

**Einstemmschloss SOLO**  
 DIN-Norm, für alle EASY-Garnituren

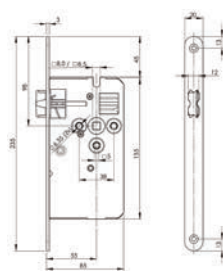

**Ausführung:**  
 für Innentüren,  
 mit Kunststofffalle  
 ohne Schließblech

17.91.958.0



### Mod. METRO/OR ohne Hochhaltefeder

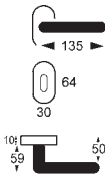

**Ausführung:**  
Edelstahl matt gebürstet  
mit ovalen Klipsrosetten  
Drückerlänge: 135 mm  
Rosetten: 64 x 30 mm

PZ 8 mm ..... 53.13.043.1

### Mod. REAL/OR ohne Hochhaltefeder

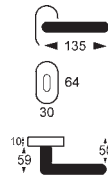

**Ausführung:**  
Edelstahl matt gebürstet  
mit ovalen Klipsrosetten  
Drückerlänge: 135 mm  
Rosetten: 64 x 30 mm

PZ 8 mm ..... 53.11.043.1

### Mod. SWING/OR ohne Hochhaltefeder

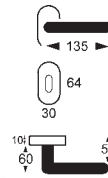

**Ausführung:**  
Edelstahl matt gebürstet  
mit ovalen Klipsrosetten  
Drückerlänge: 135 mm  
Rosetten: 64 x 30 mm

PZ 8 mm ..... 53.14.043.1

### Mod. CUBA/OR ohne Hochhaltefeder

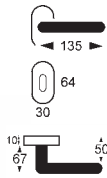

**Ausführung:**  
Edelstahl matt gebürstet  
mit ovalen Klipsrosetten  
Drückerlänge: 135 mm  
Rosetten: 64 x 30 mm

PZ 8 mm ..... 53.15.043.1



### Mod. SALSA mit Hochhaltefeder

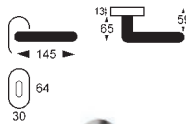

**Ausführung:**  
Edelstahl matt gebürstet  
mit ovalen Klipsrosetten  
Drückerlänge: 145 mm  
Dr.-Rosette: 74 x 33 mm  
PZ-Rosette: 64 x 30 mm  
TS ca. 30 – 43 mm

Drückerlochteil L/R auf Rosette  
Vierkant 8mm ..... 50.29.003.0  
PZ Rosette ..... 50.80.043.0  
Komplett-Grt.  
PZ Drücker/Drücker..... 50.29.043.1

Drücker links und rechts verwendbar,  
der Drücker rastet alle 90° ein, d.h. dadurch  
auch bei Paniktüren für Standflügel  
gut zu verwenden,  
Drücker festdrehbar gelagert auf Drückerrosette,  
mit Metall-Innenrosette,  
Rosetten ohne Stütznocken



### Mod. FERRO mit Hochhaltefeder

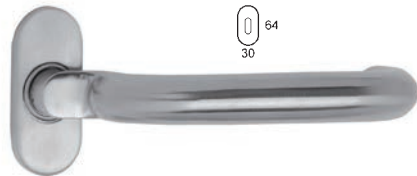
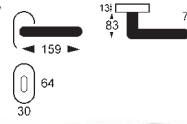

**Ausführung:**  
Edelstahl matt gebürstet  
mit ovalen Klipsrosetten  
Drückerlänge: 159 mm  
Dr.-Rosette: 74 x 33 mm  
PZ-Rosette: 64 x 30 mm  
TS ca. 30 – 43 mm

Drückerlochteil L/R auf Rosette  
Vierkant 8mm ..... 50.44.003.0  
PZ Rosette ..... 50.80.043.0  
Komplett-Grt.  
PZ Drücker/Drücker..... 50.44.043.1



## Lienbacher Schutzbeschläge

bestehen durch Ihren Anspruch, eine Verbindung zwischen zeitgemäßem Design und optimaler Sicherheit Ihrer Liebsten zu schaffen - In Deutschland kam es 2020 zu 75000 Einbrüchen!

Eine vielfältige Auswahl an Formen und diversen Oberflächen zeichnen unsere Schutzbeschläge aus. Individuell? Kein Problem! Wir bieten Ihnen nahezu unendliche Möglichkeiten, den Schutzbeschlag an Ihr Interieur anzupassen.

### Punkte, die für Drücker dieser Lienbacher-Produktfamilie sprechen sind:

- Einbruchshemmend
- Einfache Montage mittels mitgelieferter Bohrschablone
- DIN Norm geprüfter Schutz
- Für Haus- & Wohnungstüren
- Vielfältige Oberflächen und Farben stehen zur Verfügung
- Große Auswahl an Griffen
- Umfangreiches Zubehör

### Schutzbeschlag

#### Mod. ARES

EN 1906, Kl. 3

#### Ausführung:

**Edelstahl matt gebürstet**  
Stahlunterkonstruktion im Innen- und Außenschild, 3-fach Verschraubung M6, Drückerlänge: 135 mm, Schild: 250 x 54 mm, Außenschildstärke 13,5 mm, Innenschildstärke 9 mm, für Türstärke ca. 38 – 63 mm

#### Drücker/Drücker

- 1) PZ 8/72mm ..... 72.14.043.04
- 2) PZ 8/72mm ..... 72.16.043.04
- 1) PZ 10/92mm ..... 72.14.043.082
- 2) PZ 10/92mm ..... 72.16.043.082

#### Knopf/Drücker

- 1) PZ 8/72mm ..... 72.14.053.04
- 2) PZ 8/72mm ..... 72.16.053.04
- 1) PZ 10/92mm ..... 72.14.053.082
- 2) PZ 10/92mm ..... 72.16.053.082

- 1) CL-Form, 2) U-Form



ohne KZS, CL-Form

### Erläuterung Klasse 3:

Hierbei handelt es sich um Türbeschläge, die einer Prüfung für die Anwendung durch häufige Benutzung von Personen mit geringer Motivation zur Sorgfalt standhalten müssen.

z.B. Innentüren in Bürogebäuden mit Publikumsverkehr, Personenhaushalte, die höchsten Ansprüchen gerecht werden wollen. Die Anforderungen und Prüfverfahren sind so gestaltet, dass die tatsächlichen Belastungen im täglichen Gebrauch simuliert werden, indem Festigkeitsprüfungen, Korrosionsprüfungen sowie Spielmessungen vor und nach einem Dauerschalt-Versuch an den Beschlägen vorgenommen werden.

### Schutzbeschlag

#### Mod. ARES

mit Kernziehschutz, EN 1906, Kl. 3

#### Ausführung:

**Edelstahl matt gebürstet**  
Stahlunterkonstruktion im Innen- und Außenschild, 3-fach Verschraubung M6, Drückerlänge: 135 mm, Schild: 250 x 54 mm, Außenschildstärke 15 mm, Innenschildstärke 9 mm, für Türstärke ca. 38 – 63 mm

#### Drücker/Drücker

- 1) PZ 8/72mm ..... 72.15.043.04
- 2) PZ 8/72mm ..... 72.17.043.04
- 1) PZ 10/92mm ..... 72.15.043.082
- 2) PZ 10/92mm ..... 72.17.043.082

#### Knopf/Drücker

- 1) PZ 8/72mm ..... 72.15.053.04
- 2) PZ 8/72mm ..... 72.17.053.04
- 1) PZ 10/92mm ..... 72.15.053.082
- 2) PZ 10/92mm ..... 72.17.053.082

- 1) CL-Form, 2) U-Form



mit KZS, U-Form

Der Kernziehschutz ist eine Schutzvorrichtung des Beschlages oder des Zylinders, die verhindert, dass der Zylinderkern mit Spezialwerkzeug an einer Zugschraube herausgezogen werden kann.

**Schutzbeschlag  
Mod. COTTBUS  
mit Kernziehschutz**



**Ausführung:**  
Edelstahl matt gebürstet  
U-Form Drücker  
Außenschild aus Edelstahl  
Vollmaterial  
Drückerlänge 135 mm  
Schild: 245 x 45 mm (9,0)  
\* Stift 8 mm + Hülse 8/10

Drücker/Drücker	
PZ 8/72mm	72.09.043.04
PZ 10/92mm	72.09.043.082*
Knopf/Drücker	
PZ 8/72mm	72.09.053.04
PZ 10/92mm	72.09.053.082*

**Schutzbeschlag  
Mod. COTTBUS-CL  
mit Kernziehschutz**



**Ausführung:**  
Edelstahl matt gebürstet  
CL-Form Drücker  
Außenschild aus Edelstahl  
Vollmaterial  
Drückerlänge 135 mm  
Schild: 245 x 45 mm (9,0)  
\* Stift 8 mm + Hülse 8/10

Drücker/Drücker	
PZ 8/72mm	72.08.043.04
PZ 10/92mm	72.08.043.082*
Knopf/Drücker	
PZ 8/72mm	72.08.053.04
PZ 10/92mm	72.08.053.082*

**Schutzbeschlag  
Mod. ATLAS**



**Ausführung:**  
Aluminium F1  
natureloxiert  
Schild: 52x250 mm  
Drückerlänge: 120 mm  
Außenschildstärke: 12 mm  
Innenschildstärke: 8 mm  
Wechsel-Grt. mit Flach-  
rundknopf Ø 50 mm

Drücker/Drücker	
PZ 8/72 mm	71.01.143.04
PZ 10/92 mm	71.01.143.082
Knopf/Drücker	
PZ 8/72 mm	71.01.153.04
PZ 10/92 mm	71.01.153.082

**Schutzbeschlag  
Mod. PHÖNIX  
Drücker CL-Form**



a) Drücker/Drücker  
b) gekr. Knopf G160/  
Drücker

**Ausführung:**  
Edelstahl matt gebürstet  
Außenschildstärke: 14 mm  
Innenschild: 8 mm  
Stahlunterkonstruktion im  
Innen- u. Außenschild

a) PZ 8/72mm	72.01.043.04
b) PZ 8/72mm	72.01.063.04

**Schutzbeschlag  
Mod. PHÖNIX  
Drücker  
U-Form**



**Ausführung:**  
Edelstahl matt gebürstet  
gekröpfter Knopf G160  
Außenschildstärke: 14 mm  
Innenschild: 8 mm  
Stahlunterkonstruktion im  
Innen- u. Außenschild

PZ 8/72mm	72.00.063.04
-----------	--------------

**Schutzbeschlag  
Mod. ATLAS**



**Ausführung:**  
Aluminium F1  
natureloxiert  
Schild: 54x247 mm  
Außenschildstärke: 14 mm  
Innenschildstärke: 8 mm

gerader Knopf/Drücker	
PZ 8/72 mm	
F1 natureloxiert	71.01.183.04

**Schutzbeschlag  
Mod. IKARUS  
mit Kernziehschutz  
Drücker U-Form**



a) Griffschild G170/Drücker  
b) Knopf/Drücker  
c) Drücker/Drücker

**Ausführung:**  
Edelstahl matt gebürstet  
Außenschildstärke: 14 mm  
Innenschildstärke: 5 mm  
Benutzerkl.4 nach EN 1906  
Stahl-Unterkonstruktion im  
Innen- u. Außenschild  
**ES 1 geprüft nach  
DIN 18 257**

a) PZ 8/72mm	17.64.063.04
a) PZ 10/92mm	17.64.063.082
b) PZ 8/72mm	17.64.053.04
b) PZ 10/92mm	17.64.053.082
c) PZ 8/72mm	17.64.043.04
c) PZ 10/92mm	17.64.043.082

**Schutzbeschlag  
Mod. IKARUS  
mit Kernziehschutz  
Drücker CL-Form**



a) Griffschild G170/Dr.  
b) Knopf/Drücker  
c) Drücker/Drücker  
d) gekr. Knopf G160/Dr.

**Ausführung:**  
Edelstahl matt gebürstet  
Außenschildstärke: 14 mm  
Innenschildstärke: 5 mm  
Benutzerkl.4 nach EN 1906  
Stahl-Unterkonstruktion im  
Innen- u. Außenschild  
**ES 1 geprüft nach  
DIN 18 257**

a) PZ 8/72mm	72.03.063.04
a) PZ 10/92mm	72.03.063.082
b) PZ 8/72mm	72.03.053.04
b) PZ 10/92mm	72.03.053.082
c) PZ 8/72mm	72.03.043.04
c) PZ 10/92mm	72.03.043.082
d) PZ 8/72mm	72.03.073.04

**Schutzbeschlag  
Mod. ATLAS  
mit Kernziehschutz**



**Ausführung:**  
Aluminium  
Schild: 54x247 mm  
Außenschildstärke: 14 mm  
Innenschildstärke: 8 mm

gerader Knopf/Drücker	
PZ 8/72 mm	
F1 natureloxiert	71.03.183.04



**Schutzbeschlag  
Mod. IKARUS**  
Feuerschutz geprüft  
EN 1906, Kl. 4  
mit Kernziehschutz  
ES 1 geprüft



**Ausführung:**  
Edelstahl matt gebürstet  
mit Griffschild G160

Außenschildstärke: 14 mm  
Innenschildstärke: 5 mm  
Benutzerkl. 4 nach EN 1906  
Stahl-Unterkonstruktion im  
Innen- u. Außenschild

Knopf/Drücker  
PZ 9/72 mm ..... 72.03.073.04FH

**Mod. ALPHA FS**  
Feuerschutz geprüft  
EN 1906, Kl. 4  
Drücker fest drehbar



**Ausführung:**  
Edelstahl matt gebürstet  
Metall-Unterkonstruktion  
mit Stütznocken,  
Drückerlänge: 140 mm  
Schild: 169 x 45 mm (8,0)  
für Türstärke ca. 40 – 66 mm

Drücker/Drücker  
PZ 9/72 mm: ..... 15.38.043.04

Wechselgarnitur  
PZ 9/72 mm: ..... 15.38.053.04

**Mod. FARO FS**  
Feuerschutz geprüft



**Ausführung:**  
Aluminium F1 natureloxiert  
ES 1 geprüft nach DIN 18 257  
(einbruchshemmend) Feuerschutz  
geprüft nach EN1906 Klasse 4  
Stahlunterkonstruktion im Innen-  
und Außenschild Innenseite:  
Drücker in wartungsfreiem Gleitlager  
in der Stahlunterkonstruktion Außen-  
schildstärke 11 mm - Innenschild-  
stärke 8 mm, 2fach Verschraubung

Drückerpaar-Grt  
PZ 9/72 mm: ..... 17.46.143.04

Wechselgrt. runder Knopf  
PZ 9/72 mm: ..... 17.46.153.04

**Mod. NERO**  
ohne Hochhaltefeder  
Feuerschutz geprüft  
nach DIN 18 273  
Drücker fest drehbar



**Ausführung:**  
Edelstahl matt gebürstet,  
Metall-Unterkonstruktion  
mit Stütznocken  
Drückerlänge: 134 mm  
Rosetten-Ø: 53 mm  
(Stärke 8,0)

Drücker/Drücker  
PZ 9 mm ..... 50.65.043.0

Knopf/Drücker  
PZ 9 mm ..... 50.65.053.0

**Mod. NORA**  
ohne Hochhaltefeder  
Feuerschutz geprüft  
nach DIN 18 273  
Drücker fest drehbar



**Ausführung:**  
Edelstahl matt gebürstet,  
Metall-Unterkonstruktion  
mit Stütznocken  
Drückerlänge: 134 mm  
Rosetten-Ø: 53 mm  
(Stärke 8,0)

Drücker/Drücker  
PZ 9 mm ..... 50.66.043.0

Knopf/Drücker  
PZ 9 mm ..... 50.66.053.0

**Mod. NORA KS**  
ohne Hochhaltefeder  
Feuerschutz geprüft  
nach DIN 18 273  
Drücker fest drehbar



**Ausführung:**  
Edelstahl matt gebürstet,  
Metall-Unterkonstruktion  
mit Stütznocken  
3fach Verschraubung M5  
Drückerlänge: 134 mm  
Schild: 170 x 46 mm (8,0)

Drücker/Drücker  
PZ 9/72 mm ..... 52.06.043.04

Knopf/Drücker  
PZ 9/72 mm ..... 52.06.053.04

**Mod. VENUS UNO FS**  
ohne Hochhaltefeder



**Ausführung:**  
schwarz, aus hochwertigem  
Kunststoff, Drücker mit  
durchgehendem Stahlkern,  
Schilder mit 3,4 mm starken  
Stahlgrundschildern und  
Stütznocken, verdeckte,  
durchgehende Verschrau-  
bung, Feuerschutz geprüft  
nach EN 1906 Klasse 4

PZ ..... 12.06.143.04  
We li/re ..... 12.06.153.04

**Mod. MARS UNO FS**  
ohne Hochhaltefeder



**Ausführung:**  
schwarz, aus hochwertigem  
Kunststoff, Drücker mit  
durchgehendem Stahlkern,  
festdrehbar gelagerte Drücker,  
Rosetten mit Stahl-Unterkon-  
struktion und Stütznocken,  
verdeckte, durchgehende  
Verschraubung,  
Feuerschutz geprüft nach  
EN 1906 Klasse 4

PZ ..... 12.05.143.0  
We li/re ..... 12.05.153.0

**Mod. NERO KS**  
ohne Hochhaltefeder  
Feuerschutz geprüft  
nach DIN 18 273  
Drücker fest drehbar



**Ausführung:**  
Edelstahl matt gebürstet,  
Metall-Unterkonstruktion  
mit Stütznocken  
3fach Verschraubung M5  
Drückerlänge: 135 mm  
Schild: 170 x 46 mm (8,0)

Drücker/Drücker  
PZ 9/72 mm ..... 52.05.043.04

Knopf/Drücker  
PZ 9/72 mm ..... 52.05.053.04



**Schutzbeschlag  
Mod. DORA II  
Drücker fest  
drehbar  
mit Kern-  
ziehschutz**



**Ausführung:**

**Zamak messingfärbig**

Schild: 50x240 mm, Drückerlänge: 120 mm  
Außenschildst.: 13 mm, Innenschildst.: 6 mm  
\*) Stift 8 mm + Hülse 8/10 mm

**Drücker/Drücker**

PZ 10/92 mm\* ..... 71.25.143.082

**Knopf/Drücker li/re**

PZ 8/72 mm ..... 71.25.153.04  
PZ 10/92 mm\* ..... 71.25.153.082

**Schutzbeschlag  
Mod. DORA II  
Drücker fest  
drehbar  
mit Kern-  
ziehschutz**



**Ausführung:**

**Zamak verchromt**

Schild: 50x240 mm, Drückerlänge: 120 mm  
Außenschildst.: 13 mm, Innenschildst.: 6 mm  
\*) Stift 8 mm + Hülse 8/10 mm

**Drücker/Drücker**

PZ 8/72 mm ..... 71.25.243.04  
PZ 10/92 mm\* ..... 71.25.243.082

**Knopf/Drücker li/re**

PZ 8/72 mm ..... 71.25.253.04

**Schutzbeschlag  
Mod. DORA II  
Drücker fest  
drehbar  
mit Kern-  
ziehschutz**



**Ausführung:**

**Zamak nickelmatt**

Schild: 50x240 mm, Drückerlänge: 120 mm  
Außenschildst.: 13 mm, Innenschildst.: 6 mm  
\*) Stift 8 mm + Hülse 8/10 mm

**Drücker/Drücker**

PZ 10/92 mm\* ..... 71.25.543.082

**Knopf/Drücker li/re**

PZ 8/72 mm ..... 71.25.553.04  
PZ 10/92 mm\* ..... 71.25.553.082



**Schutz-  
beschlag  
Mod. DORA  
Black Line**

**Ausführung:**

**Messing Black Line**

Schild: 51x245 mm  
Drückerlänge: 122 mm  
Außenschildst.: 15 mm  
Innenschildst.: 9 mm

\*) Stift 8 mm +  
Hülse 8/10 mm

**Drücker/Drücker**

PZ 8/72 mm ..... 17.07.843.04  
PZ 10/92 mm\* ..... 17.07.843.082

**Knopf/Drücker li/re**

PZ 8/72 mm ..... 17.07.853.04  
PZ 10/92 mm\* ..... 17.07.853.082



**Schutzbeschlag  
Mod. COTTBUS  
Black Line  
mit Kernziehschutz**

**Ausführung:**

**Edelstahl Black Line**

**U-Form Drücker**  
Außenschild Edelstahl  
Drückerlänge: 135 mm  
Schild: 245 x 45 mm (9,0)  
Stift 8 mm + Hülse 8/10

**Drücker/Drücker**

PZ 10/92 mm ..... 72.09.643.082

**Knopf/Drücker**

PZ 10/92 mm ..... 72.09.653.082



**Schutzbeschlag  
Mod. COTTBUS  
Black Line  
mit Kernziehschutz**

**Ausführung:**

**Edelstahl Black Line**

**CL-Form Drücker**  
Außenschild Edelstahl  
Drückerlänge: 135 mm  
Schild: 245 x 45 mm (9,0)  
Stift 8 mm + Hülse 8/10

**Drücker/Drücker**

PZ 10/92 mm ..... 72.08.643.082

**Knopf/Drücker**

PZ 10/92 mm ..... 72.08.653.082



**Schutzbeschlag  
Mod. GRADN-425  
mit Kernziehschutz und  
Hochhaltefeder**

**Ausführung:**  
Schmiedeeisen  
schwarz verzinkt,  
gebürstet,  
farblos lackiert,  
thermotrophiert (TT)

Außenschildst. 13 mm  
Innenschild 12 mm  
Drückerlänge 160 mm  
Langsch. 57x250 mm

**Auch in Din 8/72  
lieferbar**

PZ 10/92 mm, Stift 8 mm + Hülse 8/10 mm

Dr./Dr. .... 13.70.143.082  
Wechsel li ..... 13.70.153.082  
Wechsel re ..... 13.70.163.082

**Schutz-  
beschlag**

**Mod.  
DACHSTEIN**

**Ausführung:**

Schmiedeeisen  
schwarz verzinkt,  
schutzlackiert

Schild: 53x300 mm  
Drückerlänge: 145 mm  
Außenschildst.: 12 mm, Innenschildst.: 7 mm,  
Stift 8 mm + Hülse 8/10 mm

**Auch in Din 8/72 lieferbar**

Stahleinlagestärke 11 mm, PZ 10/92 mm

Dr./Dr ..... 13.76.043.082  
Wechsel li ..... 13.76.053.082  
Wechsel re ..... 13.76.063.082

**Schutz-  
beschlag  
Mod.  
URBAN 349**

**Ausführung:**

Schmiedeeisen  
schwarz verzinkt,  
gebürstet, farblos  
lackiert

Schild: 58x260 mm  
Drückerlänge: 143 mm  
Außenschildst.: 12 mm, Innenschildst.: 7 mm  
Stift 8 mm + Hülse 8/10 mm,

**Auch in Din 8/72 lieferbar**

TT thermotrophiert, PZ 10/92 mm  
Dr./Dr ..... 13.72.143.082  
Wechsel li ..... 13.72.153.082  
Wechsel re ..... 13.72.163.082  
EA (dunkler als thermotr.), PZ 10/92 mm  
Dr./Dr ..... 13.72.243.082  
Wechsel li ..... 13.72.253.082  
Wechsel re ..... 13.72.263.082





**Mod. FIRENZE**  
mit Hochhaltefeder  
Drücker fest drehbar



**Ausführung:**  
Messing antik grau,  
Griffstück schwarz  
beschichtet, Rosetten  
mit Stütznocken

BB .....	11.12.741.0
PZ .....	11.12.743.0
WC .....	11.12.747.0
Fenstergriff .....	11.82.752.0
zu Firenze/Micado (mit Dreh-Kipp-Mechanik)	

**Mod. FIRENZE**  
mit Hochhaltefeder  
Drücker fest drehbar

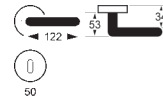

**Ausführung:**  
Messing antik grau,  
Griffstück Porzellan  
weiß, Rosetten  
mit Stütznocken

BB .....	11.12.841.0
PZ .....	11.12.843.0
WC .....	11.12.847.0
Fenstergriff .....	11.82.852.0
zu Firenze/Micado (mit Dreh-Kipp-Mechanik)	

**Mod. 391 Antik**  
mit Hochhaltefeder  
Drücker fest drehbar

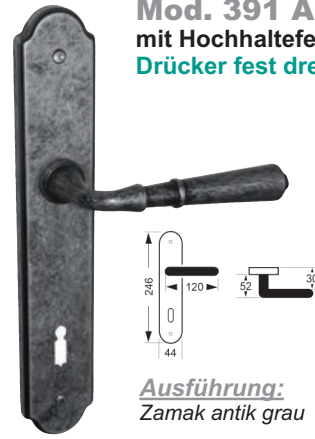

**Ausführung:**  
Zamak antik grau

BB 8/72 mm .....	11.77.741.04
PZ 8/72 mm .....	11.77.743.04
WC 8/78/8 mm .....	11.77.747.05

**Mod. MICADO**  
mit Hochhaltefeder  
Drücker fest drehbar



**Ausführung:**  
Messing antik grau,  
Griffstück schwarz  
beschichtet

BB 8/72 mm .....	50.78.741.04
PZ 8/72 mm .....	50.78.743.04
WC 8/78/8 mm .....	50.78.747.05

**Mod. MICADO**  
mit Hochhaltefeder  
Drücker fest drehbar



**Ausführung:**  
Messing antik grau,  
Griffstück Porzellan  
weiß

BB 8/72 mm .....	50.78.841.04
PZ 8/72 mm .....	50.78.843.04
WC 8/78/8 mm .....	50.78.847.05

**Mod. DORA**  
ohne Hochhaltefeder

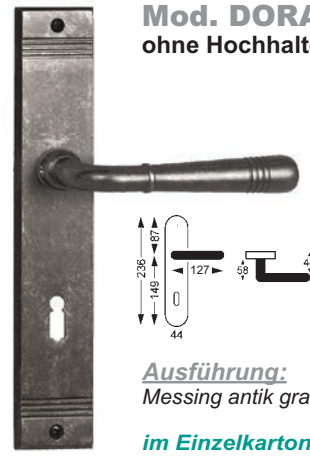

**Ausführung:**  
Messing antik grau  
**im Einzelkarton**

BB 8/72 mm .....	10.66.741.14
PZ 8/72 mm .....	10.66.743.14
WC 8/78/8 mm .....	10.66.747.15

**Schutzbeschlag**  
**Mod. DORA II**  
mit Kernziehschutz



**Ausführung:**  
Messing antik grau  
Schild 50 x 240 mm  
Drückerlänge 120 mm  
Außenschildstärke 13 mm  
Innenschildstärke 6 mm

Knopf/Drücker	
PZ 8/72 mm .....	71.25.753.04
PZ 10/92 mm .....	71.25.753.082

**Schutzbeschlag**  
**Mod. DORA II**  
mit Kernziehschutz



**Ausführung:**  
Messing antik brüniert  
Schild 50 x 240 mm  
Drückerlänge 120 mm  
Außenschildstärke 13 mm  
Innenschildstärke 6 mm

Drücker/Drücker	
PZ 8/72 mm .....	71.25.843.04
PZ 10/92 mm .....	71.25.843.082

Knopf/Drücker	
PZ 8/72 mm .....	71.25.853.04
PZ 10/92 mm .....	71.25.853.082

**Mod. DORA**  
**Black Line Soft**  
ohne Hochhaltefeder

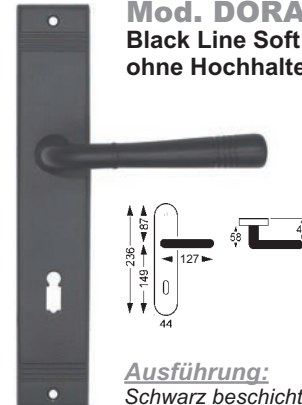

**Ausführung:**  
Schwarz beschichtet  
**im Einzelkarton**

BB 8/72 mm .....	10.66.841.14
PZ 8/72 mm .....	10.66.843.14
WC 8/78/8 mm .....	10.66.847.15

**Mod. DORA II  
mit Hochhaltefeder  
Drücker fest drehbar**



**Ausführung:**  
Zamak messingfärbig

BB 8/72 mm .....	10.63.041.04
PZ 8/72 mm .....	10.63.043.04
WC 8/78/8 mm .....	10.63.047.05
<b>Fenstergriff</b> .....	11.82.609.0
<b>zu Dora II</b> (mit Dreh-Kipp-Mechanik)	

**Mod. DORA II  
mit Hochhaltefeder  
Drücker fest drehbar**

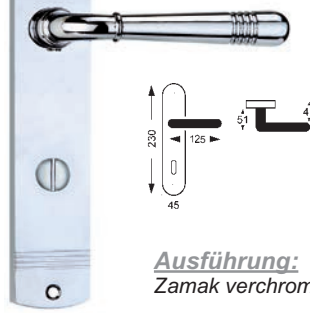

**Ausführung:**  
Zamak verchromt

BB 8/72 mm .....	10.63.341.04
PZ 8/72 mm .....	10.63.343.04
WC 8/78/8 mm .....	10.63.347.05
<b>Fenstergriff</b> .....	11.82.610.0
<b>zu Dora II</b> (mit Dreh-Kipp-Mechanik)	

**Mod. DORA II  
mit Hochhaltefeder  
Drücker fest drehbar**



**Ausführung:**  
Zamak nickelmatt

BB 8/72 mm .....	10.63.641.04
PZ 8/72 mm .....	10.63.643.04
WC 8/78/8 mm .....	10.63.647.05
<b>Fenstergriff</b> .....	11.82.611.0
<b>zu Dora II</b> (mit Dreh-Kipp-Mechanik)	

**Mod. DORA II  
mit Hochhaltefeder  
Drücker fest drehbar**

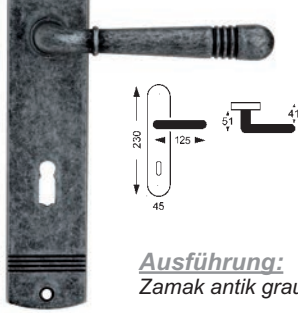

**Ausführung:**  
Zamak antik grau

BB 8/72 mm .....	10.63.741.04
PZ 8/72 mm .....	10.63.743.04
WC 8/78/8 mm .....	10.63.747.05
<b>Fenstergriff</b> .....	11.82.607.0
<b>zu Dora II</b> (mit Dreh-Kipp-Mechanik)	

**Mod. DORA II  
mit Hochhaltefeder  
Drücker fest drehbar**

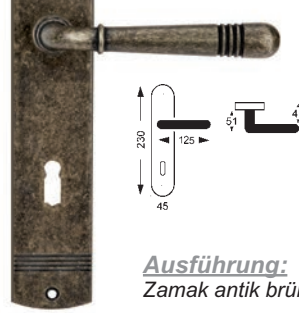

**Ausführung:**  
Zamak antik brüniert

BB 8/72 mm .....	10.63.841.04
PZ 8/72 mm .....	10.63.843.04
WC 8/78/8 mm .....	10.63.847.05
<b>Fenstergriff</b> .....	11.82.608.0
<b>zu Dora II</b> (mit Dreh-Kipp-Mechanik)	

**Mod. DORA II R  
mit Hochhaltefeder  
Überschraubrosetten  
Drücker fest drehbar**



**Ausführung:**  
Zamak nickelmatt  
Metall-Unterkonstruktion  
mit Stütznocken

BB .....	10.64.641.0
PZ .....	10.64.643.0
WC .....	10.64.647.0
<b>Fenstergriff</b> .....	11.82.611.0
<b>zu Dora II</b> (mit Dreh-Kipp-Mechanik)	

**Fenstergriffe DORA II  
mit Dreh-Kipp-Mechanik**



**Ausführung:**  
Zamak, Stift 7 x 35 mm

<b>Fenstergriff Dora II</b>	
Messingfärbig .....	11.82.609.0
Verchromt .....	11.82.610.0
Nickelmatt .....	11.82.611.0

**Fenstergriffe DORA II  
mit Dreh-Kipp-Mechanik**



**Ausführung:**  
Zamak, Stift 7 x 35 mm

<b>Fenstergriff Dora II</b>	
Antik grau .....	11.82.607.0
Antik brüniert .....	11.82.608.0

**Mod. DORA R  
mit Hochhaltefeder  
Drücker fest drehbar**



**Ausführung:**  
Messing poliert,  
mit Stütznocken

BB .....	10.65.041.0
PZ .....	10.65.043.0
WC .....	10.65.047.0



**Mod. SILVRETTA**  
ohne Hochhaltefeder



**Ausführung:**  
Schmiedeeisen stahlgrau  
verzinkt/patiniert

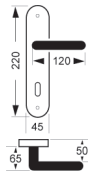

BB 8/72 mm	13.33.141.04
PZ 8/72 mm	13.33.143.04
WC 8/78/8 mm	13.33.147.05
We	
li/re 8/72 mm	13.33.153.04

**Mod. SILVRETTA-R**  
mit Hochhaltefeder



**Ausführung:**  
Schmiedeeisen  
stahlgrau verzinkt/patiniert,  
Rosetten mit Stütznocken

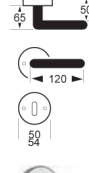

BB	13.32.141.0
PZ	13.32.143.0
WC	13.32.147.0
Wechsel li/re	13.32.153.0

**Fenstergriff zu Silvretta** ..... 13.82.200.0  
(mit Dreh-Kipp-Mechanik)

**Mod. SILVRETTA-R**  
mit Hochhaltefeder



**Ausführung:**  
Schmiedeeisen antikfärbig  
beschichtet, Rosetten mit  
Stütznocken

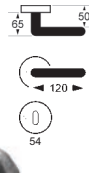

BB	13.32.241.0
PZ	13.32.243.0
WC	13.32.247.0
Wechsel li/re	13.32.253.0

**Fenstergriff zu Silvretta** ..... 13.82.201.0  
(mit Dreh-Kipp-Mechanik)

**Mod. TILLY-R**  
310/374  
ohne Hochhaltefeder



**Ausführung:**  
Schmiedeeisen schwarz  
verzinkt, auf stahlgrau  
gebürstet, farblos lackiert

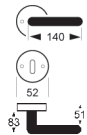

BB	13.22.241.0
PZ	13.22.243.0
WC	13.22.247.0
We li	13.22.253.0
We re	13.22.263.0

**Mod. TILLY 310/303**  
ohne Hochhaltefeder



**Ausführung:**  
Schmiedeeisen schwarz  
verzinkt, auf stahlgrau  
gebürstet, farblos lackiert

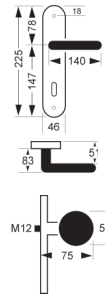

BB 8/72 mm	13.10.241.04
PZ 8/72 mm	13.10.243.04
WC 8/78/8 mm	13.10.247.05
We li 8/72 mm	13.10.253.04
We re 8/72 mm	13.10.263.04

**Mod. SILVRETTA**  
ohne Hochhaltefeder



**Ausführung:**  
Schmiedeeisen  
antikfärbig beschichtet

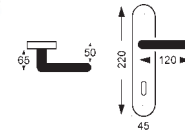

BB 8/72 mm	13.33.241.04
PZ 8/72 mm	13.33.243.04
WC 8/78/8 mm	13.33.247.05
We li/re 8/72 mm	13.33.253.04

**Mod. SVEZIA**  
mit Hochhaltefeder  
Drücker fest drehbar



**Ausführung:**  
Messing antik  
braun, Rosetten  
mit Stütznocken



BB	11.13.841.0
PZ	11.13.843.0
WC	11.13.847.0

**Fenstergriff** ..... 11.82.853.0  
(mit Dreh-Kipp-Mechanik)

**Mod. URBAN 349**  
ohne Hochhaltefeder



**Ausführung:**  
Schmiedeeisen TT  
schwarz verzinkt,  
gebürstet, farblos lackiert

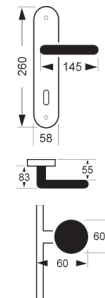

BB 8/72 mm	13.15.141.04
PZ 8/72 mm	13.15.143.04
PZ 10/92 mm*	13.15.143.082
We li 10/92 mm*	13.15.153.082
We re 10/92 mm*	13.15.163.082

\* Stift 8 mm + Hülse 8/10 mm

**Mod. SILVRETTA-R**  
Black Line Soft



**Ausführung:**  
Schmiedeeisen schwarz  
beschichtet, Rosetten mit  
Stütznocken



BB	13.32.741.0
PZ	13.32.743.0
WC	13.32.747.0
Wechsel li/re	13.32.753.0

**Fenstergriff zu Silvretta** ..... 13.82.701.0  
(mit Dreh-Kipp-Mechanik)



**Mod. ELGA 340**  
ohne Hochhaltefeder



**Ausführung:**  
Schmiedeeisen  
VS - schwarz verzinkt,  
schwarz lackiert

BB 8/72 mm	13.12.041.04
PZ 8/72 mm	13.12.043.04
We li 8/72 mm	13.12.053.04
We re 8/72 mm	13.12.063.04

**Mod. DORELLA 303**  
ohne Hochhaltefeder

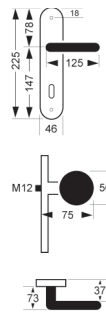

**Ausführung:**  
Schmiedeeisen TT  
schwarz verzinkt,  
gebürstet, farblos lackiert

BB 8/72 mm	13.13.141.04
PZ 8/72 mm	13.13.143.04
WC 8/78/8 mm	13.13.147.05
We li 8/72 mm	13.13.153.04
We re 8/72 mm	13.13.163.04

**Mod. BERN**  
ohne Hochhaltefeder

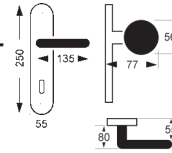

**Ausführung:**  
Schmiedeeisen schwarz  
lackiert, silber patiniert,  
glanz lackiert

BB 8/72 mm	13.01.041.04
PZ 8/72 mm	13.01.043.04
WC 8/78/8 mm	13.01.047.05
We li 8/72 mm	13.01.053.04
We re 8/72 mm	13.01.063.04

**Mod. TILLY 310/303**  
ohne Hochhaltefeder

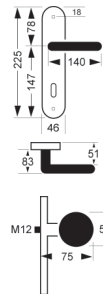

**Ausführung:**  
Schmiedeeisen TT  
schwarz verzinkt,  
gebürstet, farblos lackiert

BB 8/72 mm	13.10.141.04
PZ 8/72 mm	13.10.143.04
WC 8/78/8 mm	13.10.147.05
We li 8/72 mm	13.10.153.04
We re 8/72 mm	13.10.163.04

**Mod. TILLY 310/305**  
ohne Hochhaltefeder

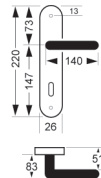

**Ausführung:**  
Schmiedeeisen TT  
schwarz verzinkt,  
gebürstet, farblos lackiert

BB 8/72 mm	13.11.141.04
PZ 8/72 mm	13.11.143.04
PZ 10/92 mm*	13.11.143.082

\* Stift 8 mm + Hülse 8/10 mm

**Mod. TILLY SK**  
Schlosskastenbeschlag  
ohne Hochhaltefeder

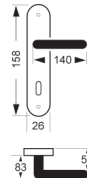

**Ausführung:**  
Schmiedeeisen TT  
schwarz verzinkt,  
gebürstet, farblos lackiert

PZ 8/72 mm	13.25.143.04
We li 8/72 mm	13.25.153.04
We re 8/72 mm	13.25.163.04

**Mod. HUBERT-R**  
ohne Hochhaltefeder

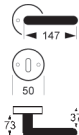

**Ausführung:**  
Schmiedeeisen TT  
schwarz verzinkt,  
gebürstet, farblos lackiert,  
Griff aus Hirsch-Horn

BB	13.36.141.0
PZ	13.36.143.0
WC	13.36.147.0
We li	13.36.153.0
We re	13.36.163.0

**Mod. HUBERT**  
ohne Hochhaltefeder

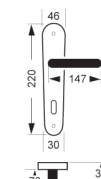

**Ausführung:**  
Schmiedeeisen TT  
schwarz verzinkt,  
gebürstet, farblos lackiert,  
Griff aus Hirsch-Horn

BB 8/72 mm	13.37.141.04
PZ 8/72 mm	13.37.143.04
PZ 10/92 mm*	13.37.143.082
WC 8/78/8 mm	13.37.147.05
We li 8/72 mm	13.37.153.04
We re 8/72 mm	13.37.163.04
We li 10/92 mm*	13.37.153.082
We re 10/92 mm*	13.37.163.082

\* Stift 8 mm + Hülse 8/10 mm

**Mod. TILLY-R**  
310/366  
ohne Hochhaltefeder

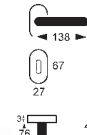

**Ausführung:**  
Schmiedeeisen  
VS - schwarz verzinkt,  
schwarz lackiert

BB	13.23.041.0
PZ	13.23.043.0
WC	13.23.047.0
We li	13.23.053.0
We re	13.23.063.0



### Mod. PORTO mit Hochhaltefeder



**Ausführung:**  
Zamak nickelsatiniert,  
Drücker fest drehbar  
gelagert

BB 8/72 mm .....	14.17.641.04
PZ 8/72 mm .....	14.17.643.04
WC 8/78/8 mm .....	14.17.647.05

### Mod. PORTO mit Hochhaltefeder

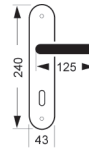

**Ausführung:**  
Zamak verchromt,  
Drücker fest drehbar  
gelagert

BB 8/72 mm .....	14.17.341.04
PZ 8/72 mm .....	14.17.343.04
WC 8/78/8 mm .....	14.17.347.05

### Mod. VIOLETTA II mit Hochhaltefeder Drücker fest drehbar

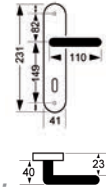

**Ausführung:**  
Drücker aus Aluminium-  
Magnesium-Legierung,  
nickelmatt, Schild Edel-  
stahl gebürstet, lackiert

BB 8/72 mm .....	11.09.641.04
PZ 8/72 mm .....	11.09.643.04
WC 8/78/8 mm .....	11.09.647.05
We/li 8/72 mm .....	11.09.653.04
We/re 8/72 mm .....	11.09.663.04

### Mod. CHIARA-R mit Hochhaltefeder Drücker fest drehbar



**Ausführung:**  
Messing glanz  
vernickelt, Griffstück  
Messing schwarz  
beschichtet, Metall-  
unterkonstruktion

BB .....	50.73.041.0
PZ .....	50.73.043.0
WC .....	50.73.047.0

### Mod. CHIARA mit Hochhaltefeder Drücker fest drehbar

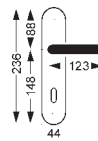

**Ausführung:**  
Messing glanz  
vernickelt, Griffstück  
Messing schwarz  
beschichtet

BB 8/72 mm .....	50.74.041.04
PZ 8/72 mm .....	50.74.043.04
WC 8/78/8 mm .....	50.74.047.05

### Fenstergriff CHIARA mit Dreh-Kipp-Mechanismus



**Ausführung:**  
Messing glanz  
vernickelt, Griffstück  
Messing schwarz  
beschichtet

Fenstergriff .....	11.82.043.0
(mit Dreh-Kipp-Mechanik)	

### Mod. ARIANE II mit Hochhaltefeder Drücker fest drehbar

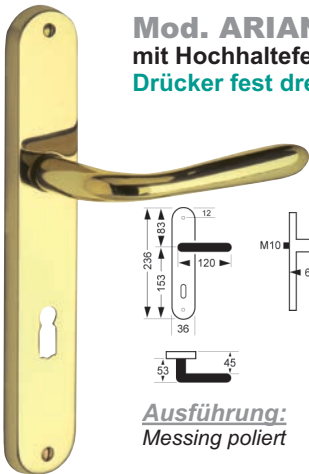
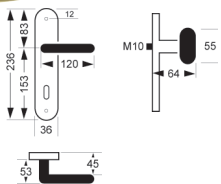

**Ausführung:**  
Messing poliert

BB 8/72 mm .....	11.10.041.04
PZ 8/72 mm .....	11.10.043.04
WC 8/78/8 mm .....	11.10.047.05
We/li 8/72 mm .....	11.10.053.04
We/re 8/72 mm .....	11.10.063.04

### Mod. ENNA ohne Hochhaltefeder

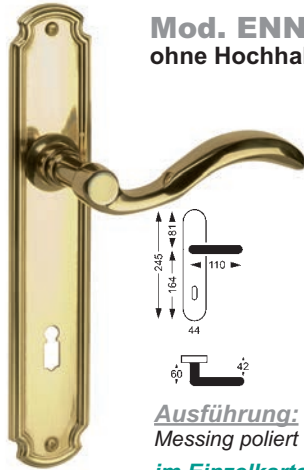
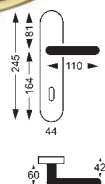

**Ausführung:**  
Messing poliert EF  
im Einzelkarton

BB 8/72 mm .....	10.13.041.14
PZ 8/72 mm .....	10.13.043.14
WC 8/78/8 mm .....	10.13.047.15
We/li 8/72 mm .....	10.13.053.14
We/re 8/72 mm .....	10.13.063.14



# DER BESCHLÄGESHOP



**Mod. STRASSBURG-R**  
ohne Hochhaltefeder  
**Überschraubrosetten**



**Ausführung:**  
Messing verchromt,  
Griffstück Porzellan  
weiß, Metall-  
unterkonstruktion

im Einzelkarton

BB .....	10.88.341.1
PZ .....	10.88.343.1
WC .....	10.88.347.1
<b>Fenstergriff</b> <b>zu Strassburg-R</b> (mit Dreh-Kipp-Mechanik)	11.82.338.0

**Mod. STRASSBURG-R**  
ohne Hochhaltefeder  
**Überschraubrosetten**



**Ausführung:**  
Messing verchromt,  
Griffstück Porzellan  
schwarz, Metall-  
unterkonstruktion

im Einzelkarton

BB .....	10.88.241.1
PZ .....	10.88.243.1
WC .....	10.88.247.1

**Mod. STRASSBURG-R II**  
mit Hochhaltefeder  
**Überschraubrosetten**  
Drücker fest drehbar

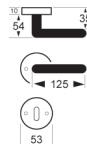

**Ausführung:**  
Zamak verchromt,  
Griffstück Porzellan weiß,  
Metall-Unterkonstruktion

BB .....	10.87.341.0
PZ .....	10.87.343.0
WC .....	10.87.347.0

**Mod. STRASSBURG-R II**  
mit Hochhaltefeder  
**Überschraubrosetten**  
Drücker fest drehbar

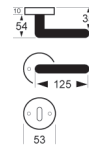

**Ausführung:**  
Zamak antik grau,  
Griffstück Porzellan weiß,  
Metall-Unterkonstruktion

BB .....	10.87.741.0
PZ .....	10.87.743.0
WC .....	10.87.747.0

**Mod. ARIANE-R**  
mit Hochhaltefeder  
Drücker fest drehbar

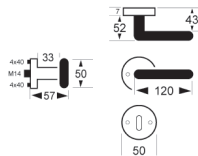

**Ausführung:**  
Messing poliert

BB .....	11.46.041.0
PZ .....	11.46.043.0
WC .....	11.46.047.0

**Mod. MILANO-R**  
mit Hochhaltefeder  
Drücker fest drehbar

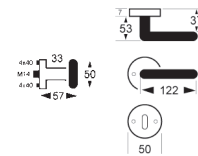

**Ausführung:**  
Messing poliert

BB .....	11.18.041.0
PZ .....	11.18.043.0
WC .....	11.18.047.0

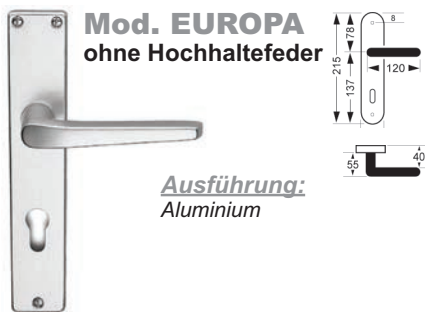

**Mod. EUROPA**  
ohne Hochhaltefeder

**Ausführung:**  
Aluminium

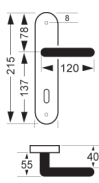

<b>F1 - natureloxiert</b>	
BB 8/72 mm	12.20.141.04
PZ 8/72 mm	12.20.143.04
WC 8/78/8 mm	12.20.147.05
We li/re	
8/72 mm	12.20.153.04

<b>F2 - neusilbereloxiert</b>	
BB 8/72 mm	12.20.241.04
PZ 8/72 mm	12.20.243.04
WC 8/78/8 mm	12.20.247.05
We li/re	
8/72 mm	12.20.253.04



**Mod. BETA**  
ohne Hochhaltefeder

**Ausführung:**  
Aluminium F1  
natureloxiert

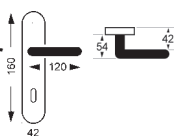

BB 8/72 mm	12.50.141.04
PZ 8/72 mm	12.50.143.04
WC 8/78/8 mm	12.50.147.05
We li/re	
8/72 mm	12.50.153.04



**Mod. LUX 2**  
ohne Hochhaltefeder

**Ausführung:**  
Aluminium F1  
natureloxiert

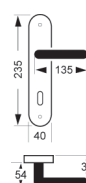

BB 8/72 mm	12.56.141.04
PZ 8/72 mm	12.56.143.04
WC 8/78/8 mm	12.56.147.05
We li/re	
8/72 mm	12.56.153.04



**Mod. NAVA 2**  
ohne Hochhaltefeder

**Ausführung:**  
Aluminium F1  
natureloxiert, Rosetten mit  
Stütznocken

mit Holzdurchzugsschrauben  
Schrumpfverpackung

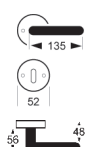

BB	12.75.141.0
PZ	12.75.143.0
WC	12.75.147.0
We li/re	12.75.153.0



**Mod. NARVIK**  
ohne Hochhaltefeder

**Ausführung:**  
Aluminium F1  
natureloxiert, Rosetten mit  
Stütznocken

mit Holzdurchzugsschrauben



BB	12.36.141.0
PZ	12.36.143.0
WC	12.36.147.0
We li/re	12.36.153.0



**Renovierungsbeschlag**  
**Mod. RENOVA**  
ohne Hochhaltefeder

**Ausführung:**  
Aluminium F1 natureloxiert  
\*) Stift 8 mm +  
Hülse 8/10 mm



BB 8/72 mm	12.55.141.04
PZ 8/72 mm	12.55.143.04
PZ 10/92 mm*	12.55.143.082
We 8/72 mm	12.55.153.04
We 10/92 mm*	12.55.153.082

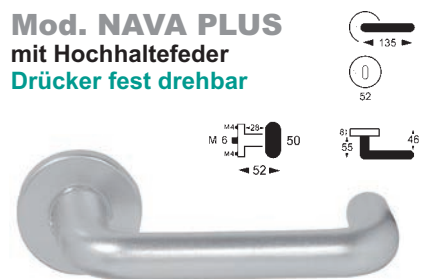

**Mod. NAVA PLUS**  
mit Hochhaltefeder  
Drücker fest drehbar

**Ausführung:**  
Aluminium F1  
natureloxiert  
geprüft nach  
EN 1906 Klasse 3



BB	12.70.141.0
PZ	12.70.143.0
WC	12.70.147.0
We li/re	12.70.153.0



**Mod. SWISS**  
ohne Hochhaltefeder

**Ausführung:**  
Aluminium F1  
natureloxiert

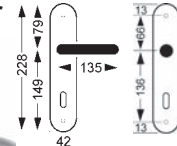

BB 8/72 mm	12.22.141.04
PZ 8/72 mm	12.22.143.04
WC 8/78/8 mm	12.22.147.05
We li/re	
8/72 mm	12.22.153.04



**Mod. GERMANIA**  
ohne Hochhaltefeder

**Ausführung:**  
Aluminium F2  
neusilbereloxiert

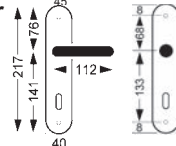

BB 8/72 mm	12.39.241.04
PZ 8/72 mm	12.39.243.04
WC 8/78/8 mm	12.39.247.05



**Schmalrahmengarnitur  
Mod. HANNA  
ohne Hochhaltefeder**



**Ausführung:**  
Aluminium F1  
natureloxiert

PZ 8/72 mm	12.31.143.05
PZ 8/92 mm	12.31.143.081

**Schmalrahmengarnitur  
Mod. ODIN  
mit Hochhaltefeder**



**Ausführung:**  
Aluminium Silber,  
Unterkonstruktion aus Zinkdruckguss mit Stütznocken, 360° Technik: Drücker rastet alle 90° ein, PZ 8/92 mm, li/re verwendbar, Drückerlänge: 132 mm, Schild: 247x36 mm für TS ca. 57-74 mm

Dr./Dr. 8/92 mm	11.61.943.082
Kn./Dr. 8/92 mm	11.61.953.082

**Schmalrahmengarnitur  
Mod. ODIN  
mit Hochhaltefeder**



**Ausführung:**  
Aluminium weiß (RAL 9016), Unterkonstruktion aus Zinkdruckguss mit Stütznocken, 360° Technik: Drücker rastet alle 90° ein, PZ 8/92 mm, li/re verwendbar, Drückerlänge: 132 mm, Schild: 247x36 mm, für TS ca. 57-74 mm

Dr./Dr. 8/92 mm	11.61.643.082
Kn./Dr. 8/92 mm	11.61.653.082

**Schmalrahmengarnitur  
Mod. HANNA  
ohne Hochhaltefeder**

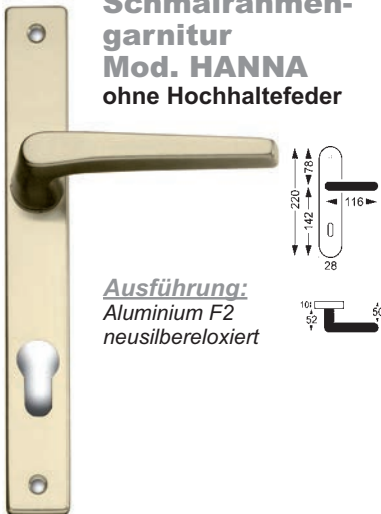

**Ausführung:**  
Aluminium F2  
neusilbereloxiert

PZ 8/72 mm	12.31.243.05
PZ 8/92 mm	12.31.243.081

**Schmalrahmengarnitur  
Mod. ODIN II  
mit Hochhaltefeder**



**Ausführung:**  
Aluminium Silber  
Drücker fest auf Schild montiert mit Feder  
3-fach Verschraubung, innen sichtbar geschraubt inkl. Stütznocken  
Drückerlänge: 132 mm, Schild: 247x32 mm

Dr./Dr. 8/92 mm	11.62.943.082
Kn./Dr. 8/92 mm	11.62.953.082

**Schmalrahmengarnitur  
Mod. ODIN II  
mit Hochhaltefeder**



**Ausführung:**  
Aluminium weiß  
Drücker fest auf Schild montiert mit Feder  
3-fach Verschraubung, innen sichtbar geschraubt inkl. Stütznocken  
Drückerlänge: 132 mm, Schild: 247x32 mm

Dr./Dr. 8/92 mm	11.62.643.082
Kn./Dr. 8/92 mm	11.62.653.082

**Mod. VENTO  
Drücker fest drehbar  
gelagert**

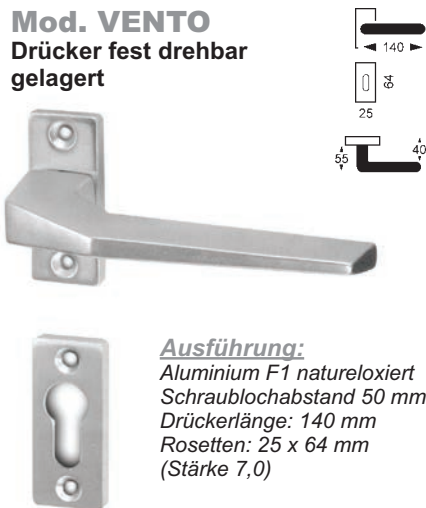

**Ausführung:**  
Aluminium F1 natureloxiert  
Schraublochabstand 50 mm  
Drückerlänge: 140 mm  
Rosetten: 25 x 64 mm (Stärke 7,0)

Drückerpaar 8 mm	12.29.101.0
Drücker-Rosette	12.29.130.0
PZ-Rosette	12.29.133.0

**Mod. GERRY  
Drücker fest drehbar**

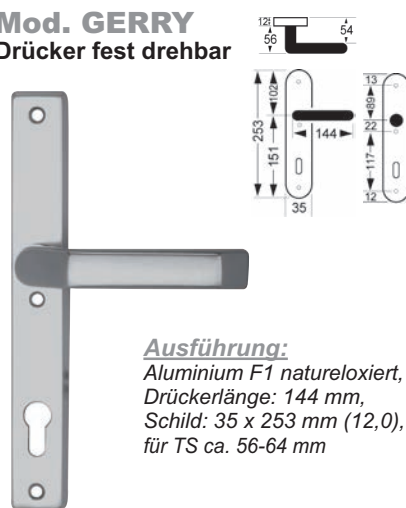

**Ausführung:**  
Aluminium F1 natureloxiert,  
Drückerlänge: 144 mm,  
Schild: 35 x 253 mm (12,0),  
für TS ca. 56-64 mm

Dr./Dr. 8/92 mm	12.30.143.082
Kn./Dr. 8/92 mm	12.30.153.082

**Mod. HORNI  
ohne Hochhaltefeder**



**Ausführung:**  
Drückerlänge 132 mm,  
Rosetten-Ø 52 mm  
(Stärke 9,0)

BB/PZ 8 mm	
weiß	12.08.040.0
schwarz	12.08.140.0





### Fenstergriff Metro Plus

Edelstahl matt  
gebürstet, 90° Rasterung,  
Stift 7x32/42 mm  
(umstellbar)  
Kugelgerastert



**Ausführung:**  
mit Dreh-Kipp-Mechanismus

### Fenstergriff Real Plus

Edelstahl matt  
gebürstet, 90° Rasterung,  
Stift 7x32/42 mm  
(umstellbar)  
Kugelgerastert



**Ausführung:**  
mit Dreh-Kipp-Mechanismus

### Fenstergriff abschließbar

Edelstahl matt  
gebürstet, 90° Rasterung,  
4-fach Rasterung  
Stift 7x35 mm  
inkl. 2 Schlüssel



**Ausführung:**  
mit Dreh-Kipp-  
Mechanismus  
Rosette 72 x 32 mm  
**SKG\*\* geprüft**

Metro Plus.....15.82.160.0

Real Plus.....15.82.161.0

CL-Form .....a) 15.82.025.0  
U-Form.....b) 15.82.026.0

### Rasterolive aus Aluminium geschlossen und gekippt versperrbar mit 2 Schlüssel



**Ausführung:**  
Grifflänge 130 mm  
Rosette 65 x 30 mm  
mit weißem Kunststoff-Unterteil

Stift 7 x 30 mm  
F1 natureloxiert .....12.82.101.0  
Stift 7 x 30 mm  
F2 neusilbereloxiert.....12.82.201.0  
Stift 7 x 30 mm  
weiß beschichtet.....12.82.500.0

### Rasterolive aus Aluminium mit 8fach-Rasterung (alle 45°), mit Druckknopf



**Ausführung:**  
Grifflänge 120 mm  
Rosette 67 x 28 mm

Stift 7 x 45 mm  
weiß pulverbeschichtet .....11.82.560.0  
silber .....11.82.960.0  
Stift 7 x 35 mm  
weiß pulverbeschichtet ...11.82.560.035  
silber.....11.82.960.035

### Rasterolive aus Aluminium mit 8fach-Rasterung (alle 45°), versperrbar mit Schlüssel



**Ausführung:**  
Grifflänge 120 mm  
Rosette 67 x 28 mm

Stift 7 x 45 mm  
weiß pulverbeschichtet...11.82.550.0  
silber.....11.82.950.0  
Stift 7 x 35 mm  
weiß pulverbeschichtet...11.82.550.035  
silber.....11.82.950.035

### Rasterolive aus Aluminium mit 8fach- Rasterung (alle 45°)



**Ausführung:**  
Grifflänge 120 mm  
Rosette 62 x 28 mm

Stift 7x45 mm  
weiß RAL 9016 ..... 11.82.500.0  
braun RAL 8019 ..... 11.82.502.0  
silbergrau ..... 11.82.501.0  
Stift 7x35 mm  
weiß RAL 9016 ..... 11.82.500.035  
braun RAL 8019 ..... 11.82.502.035  
silbergrau ..... 11.82.501.035

### Rasterolive 711 aus Aluminium mit 4fach- Rasterung (alle 90°)



**Ausführung:**  
Grifflänge 130 mm  
Rosette 65 x 30 mm  
mit weißem Kunststoff-Unterteil

Stift 7 x 30 mm  
F1 natureloxiert .....12.82.110.0  
Stift 7 x 30 mm  
F2 neusilbereloxiert.....12.82.211.0  
Stift 7 x 30 mm  
weiß beschichtet.....12.82.510.0

### Rasterolive aus Aluminium farbig beschichtet, versperrbar mit 2 Schlüssel auf SB Karte



**Ausführung:**  
Grifflänge 125 mm  
Rosette 65 x 30 mm

Stift 7x35 mm  
grau.....11.82.546.0



### Fenstergriff DUBLIN

Aluminium,  
exklusives Design



**Ausführung:**  
STANDARD,  
Grifflänge 130 mm,  
Rosette 65 x 30 mm  
45° Rastermechanik,  
Stift: 7x45 mm

weiß RAL 9016.....11.82.510.0  
anthrazitgrau RAL 7016.....11.82.511.0

F1 eloxiert.....11.82.512.0  
F9005 schwarz eloxiert.....11.82.513.0  
F6 INOX eloxiert.....11.82.514.0

### Fenstergriff DUBLIN

Aluminium,  
exklusives Design



**Ausführung:**  
ABSCHLIESSBAR,  
Grifflänge 140 mm,  
Rosette 65 x 30 mm,  
45° Rastermechanik,  
Stift: 7x45 mm

weiß RAL 9016.....11.82.520.0  
anthrazitgrau RAL 7016.....11.82.521.0

F1 eloxiert.....11.82.522.0  
F9005 schwarz eloxiert.....11.82.523.0  
F6 INOX eloxiert.....11.82.524.0

### Fenstergriff DUBLIN

Aluminium,  
exklusives Design



**Ausführung:**  
DRUCKKNOPF,  
Grifflänge 140 mm,  
Rosette 65 x 30 mm,  
45° Rastermechanik,  
Stift: 7x45 mm

weiß RAL 9016.....11.82.530.0  
anthrazitgrau RAL 7016.....11.82.531.0

F1 eloxiert.....11.82.532.0  
F9005 schwarz eloxiert.....11.82.533.0  
F6 INOX eloxiert.....11.82.534.0

### Rasterolive 7010

aus Messing  
mit Dreh-Kipp-  
Mechanismus,  
versperrbar  
gleichsperrend



**Ausführung:**  
Grifflänge 135 mm  
Rosette 66 x 28 mm

Stift 7 x 35 mm  
MS poliert .....11.82.019.0

### Fenstergriff DIANA

Schmiedeeisen

**Ausführung:**  
Schmiedeeisen TT  
mit Hirsch-Horn-Griff



Stift 7 mm  
Ganzolive  
Grifflänge 130 mm ..... 13.36.200.0  
Halbolive  
Grifflänge 80 mm ..... 13.36.202.0

### Fenstergriff SILVRETTA

Schmiedeeisen

**Ausführung:**  
mit Dreh-Kipp-  
Mechanismus,  
Rosette 67 x 32 mm



Stift 7x35 mm  
stahlgrau.....13.82.200.0  
Stift 7x35 mm  
antikfärbig.....13.82.201.0

**Balkontürgriff**  
aus gefrästem Aluminium,  
beschichtet, mit verdeckter  
Verschraubung



**Ausführung:**  
mit 2 Konuseinsätzen  
und Innensechskant-  
schrauben, 82 x 56 mm

weiß RAL 9016 ..... 12.90.700.0  
braun RAL 8019 ..... 12.90.750.0

**Balkontürgriff**  
aus gefrästem Aluminium,  
mit verdeckter  
Verschraubung



**Ausführung:**  
mit 2 Konuseinsätzen  
und Innensechskant-  
schrauben, 82 x 56 mm

F1 natureloxiert ..... 12.90.710.0  
F9 edelstahf. INOX ..... 12.90.790.0

**Balkontürgriff**  
Kunststoff ASA  
(UV beständig)



**Ausführung:**  
inkl. 2 Schrauben  
70x58 mm  
auf SB-Karte

weiß RAL 9016.....12.90.600.7  
braun RAL 8019.....12.90.610.7  
silbergrau.....12.90.620.7



## Elektrischer Türöffner

Nach Druck auf die Türöffnungstaste erfolgt die Öffnungsfreigabe, bis die Tür geöffnet wird. Nach dem Schließen wird die Tür wieder verriegelt.

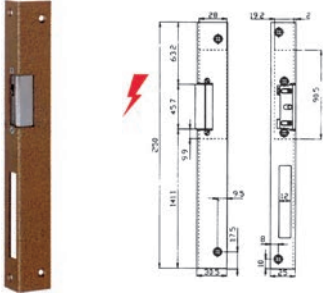

### Ausführung:

- 12V AC, 50 HZ, 15 W
- Frontplatten lackiert
- mit Gummilippe (Dichtung)

Frontplatte 250x25x3 mm  
li./re. verwendbar ..... 17.75.002.0

## Winkelschließblech

für Zimmertürschloss 20 x 20 mm  
nur für DIN Normen verwendbar

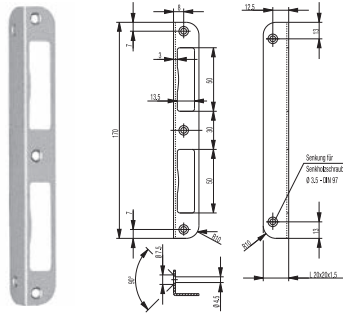

### Ausführung:

- nach DIN 18251

### Nickelsilber

abgerundet ..... 17.91.994.0  
eckig ..... 17.91.996.0

## Sicherheits- Winkelschließblech



### Ausführung:

Stahl verzinkt  
Stärke 3 mm

Kante eckig  
300/25/25 mm ..... 17.91.930.0  
500/25/25 mm ..... 17.91.931.0

Kante rund  
300/25/25 mm ..... 17.91.930.01



## Rohrrahmen- schloss

Mod. GBS 69

### Ausführung:

mit verzinktem Kasten,  
rechts-links verwendbar  
Stulp 24x245 mm eckig,  
blauverzinkt

PZ-W 92  
Vierkantnuss 8 mm

Dornmaß	
25 mm	61.20.025.0
30 mm	61.20.030.0
35 mm	61.20.035.0
40 mm	61.20.040.0
45 mm	61.20.045.0



## FH-Einsteck- schloss

Mod. GBS 83

### Ausführung:

Kasten verzinkt,  
rechts-links verwendbar,  
Schließart: PZ-W 72  
Dornmaß: 65 mm  
Stulp: verzinkt, rund  
24x235 mm  
für Falztüren  
Vierkantnuss 9 mm,  
verzinkt  
Riegel: Stahl  
Falle verzinkt

61.10.090.0

(Auf Anfrage auch mit Panikfunktion lieferbar)

## Einsteck- schloss

für Zimmertüren

### Ausführung:

Stulp nickelsilber lackiert  
Stulpbreite 20 mm  
mit 55 mm Dorn  
bei PZ Falle & Riegel  
Metall

\*) Falle & Riegel  
Kunststoff

k\*) Falle Kunststoff &  
Riegel Metall

8/72, BB li	17.91.983.01*
8/72, BB re	17.91.983.02*
8/72, PZ li	17.91.989.01k*
8/72, PZ re	17.91.989.02k*
8/72, PZ li	17.91.989.01
8/72, PZ re	17.91.989.02
8/78/8, WC li	17.91.987.01*
8/78/8, WC re	17.91.987.02*



## Schutzrosette mit Kernziehschutz

Edelstahl matt gebürstet



### Ausführung:

Rosetten-Ø 54 mm, Außenrosettenstärke  
14 mm, Innenrosettenstärke 10 mm, Kern-  
ziehschutz für Zylinderüberstände von ca.  
10-13 mm, inkl. Gewindeschrauben M5x90 mm

17.64.032.0

## Schutzrosette

Edelstahl matt gebürstet



### Ausführung:

Rosetten-Ø 50 mm / hinten 55 mm, Außen-  
rosettenstärke 10 mm, Innenrosettenstärke  
10 mm, mit gehärteter Stahlinnenrosette  
inkl. Gewindeschrauben M5x90 mm

17.64.031.0



## Sickentür- schloss

für Garagentüren  
und Nebentüren

### Ausführung:

PZ 72 mm, mit Wechsel, links und rechts  
verwendbar, Dornmaß 65 mm, Rundstulp,  
Stulp 20 mm Stahl verzinkt, Nuss 8 mm,  
Falle und Riegel aus Metall

61.10.100.0



### Profilzylinder



**Ausführung:**

Messing mattvernickelt, verschiedensperrend  
inkl. 3 Schlüssel und Fixierschraube

Einzelkarton

25/25 mm	17.91.200.02
28/28 mm	17.91.200.01
28/33 mm	17.91.200.04
30/30 mm	17.91.200.0
30/35 mm	17.91.201.0
30/40 mm	17.91.202.0
35/40 mm	17.91.204.0
40/40 mm	17.91.205.0
Rohling	17.91.109.0

### Profilzylinder mit Not- & Gefahrfunktion



**Ausführung:**

Messing mattvernickelt, verschiedensperrend  
inkl. 3 Schlüssel und Fixierschraube

Einzelkarton

30/30 mm	17.91.260.0
30/35 mm	17.91.261.0
30/40 mm	17.91.262.0
30/45 mm	17.91.262.01
30/50 mm	17.91.263.0
35/35 mm	17.91.264.01
35/40 mm	17.91.264.0
35/45 mm	17.91.264.02
40/40 mm	17.91.265.0

### Profil Halbzylinder



**Ausführung:**

Messing, inkl. 3 Schlüssel  
und Fixierschraube

Einzelkarton

Verschiedensperrend, blank	
30/10 mm	17.91.150.0
Verschiedensperrend, mattvernickelt	
30/10 mm	17.91.250.0
Gleichsperrend, mattvernickelt	
30/10 mm	17.91.250.01

### Sicherheits-Radial-Profilzylinder aus Messing inkl. 5 Wendeschlüssel und Fixierschraube, mit NG- Funktion mit 6 Stiften, Qualität nach ISO 9001 (kein geschütztes Profil)



verschiedensperrend,  
Messing mattvernickelt

Einzelkarton

30/30 mm	17.91.600.0
30/35 mm	17.91.601.0
30/40 mm	17.91.602.0
35/45 mm	17.91.604.01
45/45 mm	17.91.609.0

### Zylinder - Schlüssellochsperrerr für Einsteckschlösser



E 6/2 ... 6 mm	17.91.041.0
E 7/2 ... 7 mm	17.91.040.0
E 7/3 ... 7 mm	17.91.043.0

### Universalzylinder ZS aus hochfestem, verchromten Zinkdruckguß, Scheibenzylinder mit Wendeschlüssel, Riegel im 90° Winkel verstellbar inkl. 2 Schlüssel, auch in gleichschließend lieferbar.

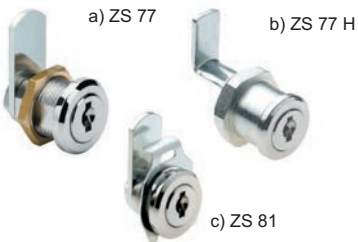

für Materialstärke

a) 1 bis 10 mm	17.91.030.0
b) 11 bis 18,8 mm	17.91.039.0
c) 1 bis 2 mm	17.91.031.0

### Präzisions-Stiftzylinder-schloss MZ 23 inkl. Schließblech u. Schrauben

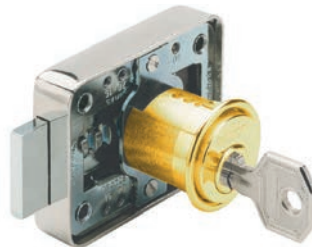

**Ausführung:**

Zylinder Messing poliert, für rechts u. links angeschlagene Türen, Dornmaß: 15-40 mm verstellbar

- 1) verschiedensperrend
- 2) gleichsperrend Z3

1) 17.91.032.0	VE	5
2) 17.91.034.0		5

### Zylinder-Aufschraub-Schloss MZ 23



**Ausführung:**

Scheibenzylinder vernickelt, Dornmaß 25/30 mm, auch in gleichschließend (Lagerschließung) lieferbar

- 1) verschiedensperrend

1) 17.91.035.0	VE	5
----------------	----	---



### Türschließer TS 14 mit Scherengestänge

für leichte und schwere Innentüren, bis max. Türbreite 1100 mm rechts und links verwendbar



silber .....	17.73.000.0
dunkelbraun .....	17.73.002.0
weiß .....	17.73.004.0

### Türschließer TS 15 mit Scherengestänge

für leichte & schwere Innentüren, bis max. Türbreite 1250 mm rechts und links verwendbar



silber .....	17.73.010.0
dunkelbraun.....	17.73.012.0
weiß .....	17.73.014.0

### Türschließer TS 31 inkl. Gleitschiene

für Türen bis 950 mm, rechts u. links verwendbar. TS 31 ist für leichte und schwere Innentüren sowie für leichte Außentüren und Feuer- bzw. Rauchschutztüren geeignet, FH-geprüft



Edelst./silber .....	17.73.100.0
weiß .....	17.73.104.0

### GEZE TS 1500

#### Produktinformation:

- variable Schließkraft in zwei Größen durch einfaches Umdrehen des Lagerbocks für das Gestänge
- Schließkraft „schwach“ für Flügelbreiten bis 950 mm
- Schließkraft „stark“ für Flügelbreiten bis 1100 mm
- Größe 3 nach EN 1154
- teilweise einstellbare Schließgeschwindigkeit / Endschlag teilweise regulierbar
- regulierbarer hydraulischer Endschlag
- Normalmontage auf Türblatt und Kopfmontage möglich



### Türschließer TS 2000 NV für Anschlagtüren Größe 2-4 bis 1100 mm

rechts und links verwendbar, FH geprüft



silber .....	17.71.040.ONV
dunkelbronze .....	17.71.042.ONV
weiß .....	17.71.044.ONV
<b>Gestänge</b>	
silber .....	17.71.070.0
dunkelbronze.....	17.71.072.0
weiß .....	17.71.074.0

### Türschließer TS 4000 für Anschlagtüren 2-6 bis 1400 mm für Anschlagtüren 7 1400-1600 mm

rechts und links verwendbar, FH geprüft

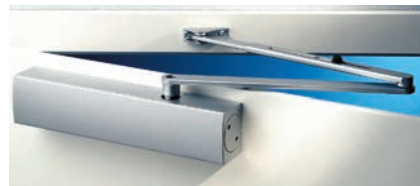

silber.....	17.71.050.0
dunkelbronze .....	17.71.052.0
weiß.....	17.71.054.0
<b>Gestänge</b>	
silber .....	17.71.070.0
dunkelbronze .....	17.71.072.0
weiß .....	17.71.074.0

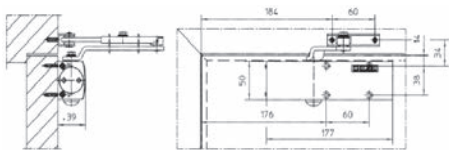

### Türschließer TS 3000 V für Anschlagtüren 1-4 bis 1100 mm

rechts und links verwendbar, FH geprüft



silber .....	17.71.160.0
dunkelbronze .....	17.71.162.0
weiß .....	17.71.164.0
<b>Gleitschiene</b>	
silber .....	17.71.140.0
dunkelbronze.....	17.71.142.0
weiß .....	17.71.144.0

### Türschließer TS 5000 für Anschlagtüren 2-6 bis 1400 mm

rechts und links verwendbar, FH geprüft



silber.....	17.71.130.0
dunkelbronze .....	17.71.132.0
weiß .....	17.71.134.0
<b>Gleitschiene</b>	
silber.....	17.71.140.0
dunkelbronze .....	17.71.142.0
weiß.....	17.71.144.0

### Türschließer TS 1500 ohne Gestänge

silber .....	17.71.030.0
dunkelbronze .....	17.71.032.0
weiß RAL 9016 .....	17.71.034.0

#### Gestänge

silber .....	17.71.060.0
dunkelbronze .....	17.71.062.0
weiß RAL 9016 .....	17.71.064.0



**Türschließer Dorma TS 73 mit Scherengestänge** für allgemeine Türen sowie Feuer- und Rauchschutztüren bis max. Türbreite 1100 mm, rechts und links verwendbar



**Produktmerkmale:**

- Schließkraft Größe 2-4 nach EN, mit Stellschraube stufenlos einstellbar
- Türblattbreite bis 1100 mm
- für Feuer- und Rauchschutztüren geeignet
- Schließgeschwindigkeit über 2 Ventile 180-15° bzw 15-0° unabhängig von einander stufenlos einstellbar
- Endschlag stufenlos über Gestänge einstellbar
- mit Öffnungsdämpfung

TS 73 ohne Gestänge	
silber	17.74.035.0
Gestänge zu TS 73	
silber	17.74.010.0
Feststellarm mit Abschaltung	
silber	17.74.030.0

**Türschließer Dorma TS 83 mit Scherengestänge**



für leichte & schwere Innentüren sowie Feuer- und Rauchschutztüren bis max. Türbreite 1400 mm rechts und links verwendbar



**Produktmerkmale:**

- Schließkraft Größe 3-6 nach EN, mit Stellschraube stufenlos einstellbar
- Türblattbreite bis 1400 mm
- für Feuer- und Rauchschutztüren geeignet
- Schließgeschwindigkeit über 2 Ventile 180-15° bzw 15-0° unabhängig von einander stufenlos einstellbar
- Endschlag stufenlos über Gestänge einstellbar
- mit Öffnungsdämpfung

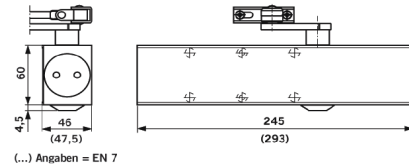

TS 83 ohne Gestänge	
silber	17.74.020.0

Gestänge zu TS 83	
silber	17.74.010.0

Feststellarm mit Abschaltung	
silber	17.74.030.0

**Türschließer T44** für Anschlagtüren von 600 bis 1250 mm, rechts und links verwendbar, FH geprüft nach EN 1154 5 Jahre Garantie

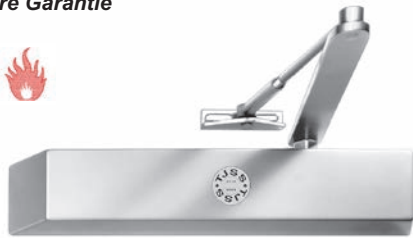

**Türschließer T46 mit Gleitschiene** für Anschlagtüren von 600 bis 1050 mm



**Produktmerkmale:**

- mit automatischer Öffnungsdämpfung
- Endschießkraft stufenlos einstellbar
- zwei unabhängig voneinander einstellbare Schließgeschwindigkeits-Bereiche

silber	17.70.200.0
braun	17.70.202.0
weiß	17.70.205.0
Feststeller (6tlg.)	
silber	17.70.210.0
braun	17.70.212.0
weiß	17.70.214.0

silber	17.70.100.0
--------	-------------



**Stangentürschließer**  
aus Eisen verzinkt  
auf SB-Karte



**Ausführung:**

Größe 90/235 mm:  
geeignet für Türgewicht bis 40 kg  
Größe 125/255 mm:  
geeignet für Türgewicht bis 60 kg

90/235 mm	17.80.001.7
125/255 mm	17.80.002.7

**Feststeller**  
aus Aluminiumguss



**Ausführung:**

60 x 30 x 8 mm  
mit Gegenstück zum Anschrauben

verchromt	11.86.010.0
vermessingt	11.86.011.0

**Türschließerfeder**



**Ausführung:**

Länge 280 mm  
für Türen bis max. 60 kg

vernickelt	17.80.005.0
------------	-------------

**Türfeststeller**  
aus Aluminiumguss



**Ausführung:**

H 180 mm, B 30 mm, Hub ca. 50 mm,  
Türgewicht max. 40 kg

silber	11.86.004.0
gold	11.86.005.0
dunkelbronze	11.86.006.0
weiß	11.86.504.0

**Türfeststeller**  
aus Aluminiumguss



**Ausführung:**

H 130 mm, B 25 mm, Hub ca. 35 mm  
VE 6 Stk.

silber	11.86.001.0
gold	11.86.002.0
dunkelbronze	11.86.003.0
weiß	11.86.501.0

**Türfeststeller**  
aus Stahlblech



**Ausführung:**

H 147 mm, B 30 (52) mm,  
Hub ca. 55 mm,  
für schwere Türen  
bis 80 kg

silber lackiert	11.86.020.0
weiß lackiert	11.86.520.0



**Türfeststeller**  
für Eingangstüren  
aus Zinkdruckguss,  
mit Stahldorn  
silberfärbig

**Ausführung:**

H 330 mm, B 40 mm,  
Hub ca. 103 mm

11.86.601.0

**Türfeststeller**  
Edelstahl matt gebürstet



**Ausführung:**

H 142 mm,  
B 32 mm, T 30 mm  
Hub ca. 30 mm

11.86.401.0

**Türfeststeller**  
Edelstahl matt gebürstet



**Ausführung:**

H 180 mm,  
B 36 mm, T 43 mm  
Hub ca. 50 mm

11.86.404.0



## Messing-Türstopper 407 zweiteilig, verschraubbar

### Ausführung:

Durchmesser 31 mm,  
Höhe 43 mm, Höhe bis  
zu Gummiring 22 mm



poliert .....	11.83.023.0
verchromt .....	11.83.323.0
nickelmatt .....	11.83.623.0

## Türstopper

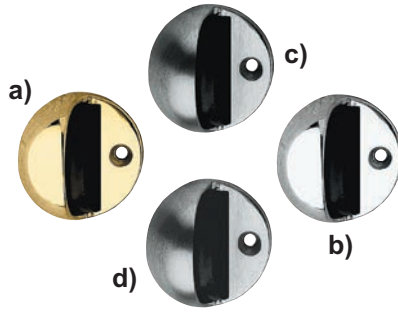

### Ausführungen:

a) Messing poliert, Ø 45 mm, H 21 mm  
b) Messing verchromt, Ø 45 mm, H 21 mm  
c) Messing nickelmatt, Ø 45 mm, H 21 mm  
d) Edelstahl, Ø 45 mm, H 23 mm

Ausführung a) .....	11.83.021.0
Ausführung b) .....	11.83.321.0
Ausführung c) .....	11.83.621.0
Ausführung d) .....	15.83.021.0

## Verkaufsbrett

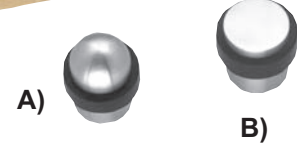

### Ausführung:

Türstopper Edelstahl  
matt gebürstet

### Bestückt mit:

12 Stk.....A)	15.83.015.0
12 Stk.....B)	15.83.016.0

## Bodentürstopper mit Metallkern



### Ausführung:

massive Ausführung, Gewicht ca. 1,20 kg,  
mit rutschhemmendem Gummi auf der  
Unterseite, Ø 91 mm, Höhe 35 mm

<b>Optik</b>	
edelst.färbig .....	15.83.029.0
messingfärbig .....	11.83.026.0
chromfärbig .....	11.83.326.0

## Bodentürstopper mit Metallkern



### Ausführung:

massive Ausführung, Gewicht ca. 1,14 kg,  
mit rutschhemmendem Gummi auf der  
Unterseite, Ø 60 mm, Höhe 85 mm

<b>Optik</b>	
edelst.färbig .....	15.83.032.0
messingfärbig .....	11.83.039.0
chromfärbig .....	11.83.339.0

## Türstopper

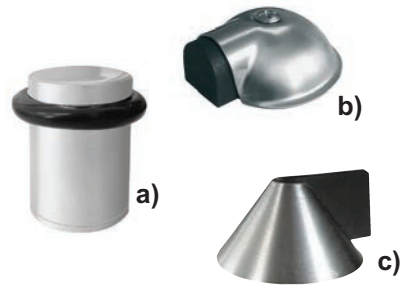

### Ausführung:

15.83.013.0 und 15.83.025.0  
Edelstahl matt gebürstet  
11.83.640.0  
Zamak nickelmatt

Ø/H - 25/30 mm.....a)	15.83.013.0
Ø/H - 65/25 mm.....b)	15.83.025.0
Ø/H - 40/25 mm.....c)	11.83.640.0

## Bodentürstopper aus Edelstahl



### Ausführung:

massive Ausführung, Gewicht ca. 2,20 kg,  
mit rutschhemmendem Gummi auf der  
Unterseite, Ø 110 mm, Höhe 60 mm

<b>Optik</b>	
matt gebürstet .....	15.83.030.0
Ersatzgummi .....	15.83.030.9

## Bodentürstopper aus Edelstahl



### Ausführung:

massive Ausführung, Gewicht ca. 2,20 kg,  
mit rutschhemmendem Gummi auf der  
Unterseite, Ø 90 mm, Höhe 90 mm

<b>Optik</b>	
matt gebürstet .....	15.83.031.0
Ersatzgummi .....	15.83.031.9

## Türstopper schwere Ausführung



### Ausführung:

aus Aluminiumguss für schwere Türen,  
silber, Tiefe inkl. Gummi: 86 mm  
Sockel B 90 mm, T 46,5 mm  
Gummi-Ø: 39 mm

ohne Haken .....	11.83.029.0
mit Haken.....	11.83.030.0





### Bodentürstopper aus Glas

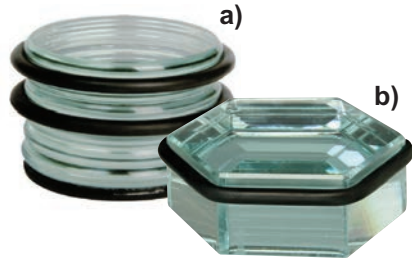

#### Ausführungen:

a) runde Ausführung, Gewicht ca. 1,3 kg, mit rutschhemmendem Gummi auf der Unterseite, Ø 105 mm, Höhe 78 mm

b) eckige Ausführung, Gewicht ca. 0,9 kg, mit rutschhemmendem Gummi auf der Unterseite, Ø 115 mm, Höhe 43 mm

Ausführung a) ..... 11.83.290.0

Ausführung b) ..... 11.83.291.0

### Wandtürstopper



#### Ausführung:

Edelstahl matt gebürstet, Ø 20 mm, H 12 mm, inkl. Schraube und Dübel

Edelstahl matt gebürstet.....15.83.018.0

### Edelstahl-Piktogramme



#### Ausführung:

Edelstahl matt gebürstet, Ø 50 mm, Überklipsrosette mit Unterrosette zum Anschrauben

Mann .....	15.83.101.0
Frau .....	15.83.102.0
WC .....	15.83.106.0
Handicap .....	15.83.107.0
Nicht rauchen .....	15.83.108.0

### Türstopper

Kunststoff, selbstklebend, transparent (unauffällig)



Mod. 408

Mod. 409

#### Ausführung:

Mod. 408 - Ø 38 mm, Höhe 30 mm

Mod. 409 - Ø 38 mm, Höhe 20 mm

Mod. 408 .....11.86.033.0

Mod. 409 ..... 11.86.034.0

### Kunststoff-Überstülptürstopper

zum Überstülpen über den Türgriff



#### Ausführung:

transparent, Größe 50 x 24 mm, 4 Stk. in Klappverpackung

11.83.255.8

### Wandtürstopper

Kunststoff, selbstklebend



#### Ausführung:

Durchmesser 34 mm, Höhe 21 mm, 4 Stk. in Klappverpackung

weiß .....	11.83.256.8
beige .....	11.83.257.8
braun.....	11.83.258.8

### Namensschild mit Türspion Aluminium



#### Ausführung:

B/H - 120/70 mm

Aluminium mit Namensleiste aus PVC für Türstärken 35-54 mm

F1 naturelox. ....	12.83.195.0
F2 neusilber .....	12.83.295.0
F9 edelstahlf .....	12.83.995.0

### Türspion Mod. 3 Messing



#### Ausführung:

Durchmesser 14 mm, Türstärke 35 bis 60 mm, Sehwinkel 180°

Messing pol. ....	17.81.003.0
MS verchromt .....	17.81.308.0

### Türspion Mod. 3 Messing FH geprüft



#### Ausführung:

Durchmesser 14 mm, Türstärke 35 bis 60 mm, Sehwinkel 180°

Messing pol. ....	17.83.003.0
MS verchromt .....	17.83.308.0
MS nickelmatt .....	17.81.903.0



### Huthaken Zamak



**Ausführung:**  
Höhe 180 mm

poliert.....	20.10.002.0
bronziert.....	20.10.102.0
nickelmatt.....	20.10.602.0

### Mantelhaken Zamak



**Ausführung:**  
Höhe 75 mm

poliert.....	20.10.001.0
bronziert.....	20.10.101.0
nickelmatt.....	20.10.601.0

### Deckenhaken drehbar Messing



**Ausführung:**  
Ø 35 / 50 mm  
Höhe 38 mm

poliert.....	20.11.035.0
verchromt.....	20.11.335.0
nickelmatt.....	20.11.635.0

### Hut- & Mantelhaken Zamak

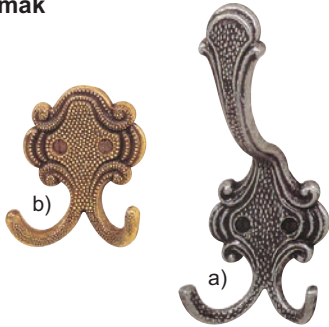

a) Huthaken, 160 mm antik schwarz .....	20.10.009.0
a) Huthaken, 160 mm antik bronziert .....	20.10.109.0
b) Mantelhaken, 70 mm antik schwarz .....	20.10.010.0
b) Mantelhaken, 70 mm antik bronziert .....	20.10.110.0

### Mantelhaken Aluminium



poliert, 40 mm.....	20.10.076.0
poliert, 50 mm.....	20.10.078.0

### Edelstahl-Huthaken inkl. Schrauben Höhe 175 mm matt gebürstet



lose ..... 20.10.154.0

### Edelstahl-Mantelhaken inkl. Schrauben Höhe 93 mm matt gebürstet



lose ..... 20.10.155.0

### Hut- & Mantelhaken Aluminium

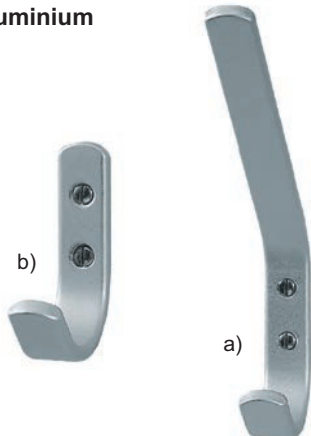

a) Huthaken, 150 mm F1 natureloxiert .....	20.10.174.0
b) Mantelhaken, 55 mm F1 natureloxiert .....	20.10.175.0

### Aluminium-Huthaken inkl. Schrauben Höhe 150 mm



lose ..... 20.10.172.0

### Aluminium-Mantelhaken inkl. Schrauben Höhe 55 mm



lose ..... 20.10.173.0

### Schmiedeeisen-Huthaken inkl. Schrauben Höhe 160 mm silber patiniert



lose ..... 20.10.082.0

### Schmiedeeisen-Mantelhaken inkl. Schrauben Höhe 70 mm schwarz verzinkt silber patiniert



lose ..... 20.10.083.0



**Edelstahl  
Garderobenkonsole**  
inkl. Befestigungsmaterial



**Ausführung:**  
ohne Kleiderbügel,  
Höhe 285 mm,  
Tiefe 280 mm

matt gebürstet ..... 20.16.060.0

**Edelstahl  
Kleiderbügel**  
Material massiv



**Ausführung:**  
Ø-12 mm, Haken mit Bügel  
drehbar vernietet,  
Länge 460 mm

matt gebürstet ..... 20.16.050.0

**Garderobenleisten  
aus Kiefernholz**



**Ausführung:**  
450 x 70 mm  
inkl. Schrauben und Dübel  
mit 4 ZAMAK Huthaken poliert  
mit Einhängkarte für SB-Wand

natur lackiert.....20.12.030.1

**Schlüssel-(Allzweck)leiste  
aus Kiefernholz**



**Ausführung:**  
Oval, 223 x 47 mm  
mit 4 Haken aus ZAMAK verchromt  
mit Einhängkarte für SB-Wand

natur lackiert ..... 20.12.350.0  
weiß lackiert ..... 20.12.353.0

**Möbelknopf  
Edelstahl, matt geb.  
inkl. Schrauben**



Ø 18 mm ..... 40.50.092.0

**Möbelknopf  
Edelstahl, matt geb.  
inkl. Schrauben**



Ø 21 mm ..... 40.50.093.0

**Möbelknopf  
aus Aluminium**



Durchmesser 28 mm  
Edelstahl - Optik ..... 40.52.505.0  
mattverchromt ..... 40.52.905.0

Durchmesser 34 mm  
Edelstahl - Optik ..... 40.52.506.0  
mattverchromt ..... 40.52.906.0

**Möbelgriff  
aus Edelstahl, Ø 12 mm  
matt gebürstet, inkl. Schrauben**



**Lochabstand**  
96 mm ..... 40.50.030.0  
128 mm ..... 40.50.031.0  
160 mm ..... 40.50.033.0  
192 mm ..... 40.50.034.0  
224 mm ..... 40.50.032.0  
weitere Größen auf Anfrage

**Möbelgriff  
aus Edelstahl, Ø 10 mm  
matt gebürstet, inkl. Schrauben**



**Lochabstand**  
96 mm ..... 40.50.050.0  
128 mm ..... 40.50.051.0

**Möbelgriff  
aus Aluminium, Ø 13 mm  
Edelstahl-Optik, inkl. Schrauben**



**Lochabstand**  
128 mm ..... 40.52.514.0

**Möbelgriff  
aus Aluminium**

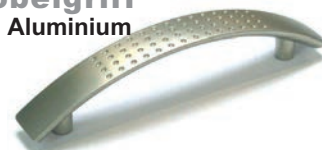

**Größe 126 x 17 mm**  
Lochabstand 96 mm  
Edelstahl - Optik ..... 40.52.501.0  
mattverchromt ..... 40.52.901.0



**Haus- & Türnummern**  
selbstkl. mit 2  
Selbstklebepunkten



**Ausführung:**  
Edelstahl matt geb.,  
auf SB-Karte

H-120 mm		H-60 mm	
Ziffer 0 -	15.84.500.7	15.84.600.7	
Ziffer 1 -	15.84.501.7	15.84.601.7	
Ziffer 2 -	15.84.502.7	15.84.602.7	
Ziffer 3 -	15.84.503.7	15.84.603.7	
Ziffer 4 -	15.84.504.7	15.84.604.7	
Ziffer 5 -	15.84.505.7	15.84.605.7	
Ziffer 6/9 -	15.84.506.7	15.84.606.7	
Ziffer 7 -	15.84.507.7	15.84.607.7	
Ziffer 8 -	15.84.508.7	15.84.608.7	
Buchst.a	15.84.510.7		
Buchst.b	15.84.511.7		
Buchst.c	15.84.512.7		
Buchst.d	15.84.513.7		

**Großbuchstaben Edelstahl**  
matt gebürstet, mit 2 Selbstklebe-  
punkten, auf SB-Karte,  
Höhe 60 mm

Buchstabe A	15.84.610.7
Buchstabe B	15.84.611.7
Buchstabe C	15.84.612.7
Buchstabe D	15.84.613.7
Buchstabe E	15.84.614.7
Buchstabe F	15.84.615.7
Buchstabe G	15.84.616.7
Buchstabe H	15.84.617.7
Buchstabe I	15.84.618.7
Buchstabe J	15.84.619.7
Buchstabe K	15.84.620.7

Buchstabe L	15.84.621.7
Buchstabe M	15.84.622.7
Buchstabe N	15.84.623.7
Buchstabe O	15.84.624.7
Buchstabe P	15.84.625.7
Buchstabe Q	15.84.626.7
Buchstabe R	15.84.627.7
Buchstabe S	15.84.628.7
Buchstabe T	15.84.629.7
Buchstabe U	15.84.630.7
Buchstabe V	15.84.631.7
Buchstabe W	15.84.632.7
Buchstabe X	15.84.633.7
Buchstabe Y	15.84.634.7
Buchstabe Z	15.84.635.7

**Hausnummern**



**Ausführung:**  
Edelstahl matt gebürstet  
auf SB-Karte, mit 2  
Stockschrauben + Dübel

H-120 mm		H-150 mm	
Ziffer 0 -	15.84.200.7	15.84.300.7	
Ziffer 1 -	15.84.201.7	15.84.301.7	
Ziffer 2 -	15.84.202.7	15.84.302.7	
Ziffer 3 -	15.84.203.7	15.84.303.7	
Ziffer 4 -	15.84.204.7	15.84.304.7	
Ziffer 5 -	15.84.205.7	15.84.305.7	
Ziffer 6 -	15.84.206.7	15.84.306.7	
Ziffer 7 -	15.84.207.7	15.84.307.7	
Ziffer 8 -	15.84.208.7	15.84.308.7	
Ziffer 9 -	15.84.209.7	15.84.309.7	
Buchst.a -	15.84.210.7	15.84.310.7	
Buchst.b -	15.84.211.7	15.84.311.7	
Buchst.c -	15.84.212.7	15.84.312.7	

**Hausnummern**



**Ausführung:**  
Schmiedeeisen  
gehämmert, verzinkt,  
schwarz lackiert, silber  
patiniert, auf SB-Karte

**Ziffern 120 mm**

Ziffer 0	13.80.000.7
Ziffer 1	13.80.001.7
Ziffer 2	13.80.002.7
Ziffer 3	13.80.003.7
Ziffer 4	13.80.004.7
Ziffer 5	13.80.005.7
Ziffer 6	13.80.006.7
Ziffer 7	13.80.007.7
Ziffer 8	13.80.008.7
Ziffer 9	13.80.009.7

**Buchstaben 60 mm**

Buchst.a	13.80.010.7
Buchst.b	13.80.011.7
Buchst.c	13.80.012.7
Buchst.d	13.80.013.7

**Hausnummern**



**Ausführung:**  
Kunststoff,  
Farbe weiß,  
auf SB-Karte

Höhe 160 mm	
Ziffer 0	12.84.100.7
Ziffer 1	12.84.101.7
Ziffer 2	12.84.102.7
Ziffer 3	12.84.103.7
Ziffer 4	12.84.104.7
Ziffer 5	12.84.105.7
Ziffer 6	12.84.106.7
Ziffer 7	12.84.107.7
Ziffer 8	12.84.108.7
Ziffer 9	12.84.109.7
Höhe 70 mm	
Buchst.a	12.84.110.7
Buchst.b	12.84.111.7
Buchst.c	12.84.112.7
Buchst.d	12.84.113.7

**Hausnummern**

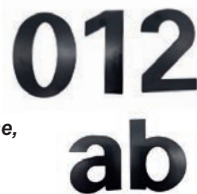

**Ausführung:**  
Edelstahl, Black Line,  
schwarz beschichtet,  
auf SB-Karte

Ziffern 150 mm, Buchst. 115 mm	
Ziffer 0	15.84.300.7BL
Ziffer 1	15.84.301.7BL
Ziffer 2	15.84.302.7BL
Ziffer 3	15.84.303.7BL
Ziffer 4	15.84.304.7BL
Ziffer 5	15.84.305.7BL
Ziffer 6	15.84.306.7BL
Ziffer 7	15.84.307.7BL
Ziffer 8	15.84.308.7BL
Ziffer 9	15.84.309.7BL
Buchst.a	15.84.310.7BL
Buchst.b	15.84.311.7BL
Buchst.c	15.84.312.7BL
Buchst.d	15.84.313.7BL

**Hausnummern**



**Ausführung:**  
Edelstahl, Black Line,  
schwarz beschichtet,  
auf SB-Karte

Ziffern 120 mm, Buchst. 60 mm	
Ziffer 0	15.84.200.7BL
Ziffer 1	15.84.201.7BL
Ziffer 2	15.84.202.7BL
Ziffer 3	15.84.203.7BL
Ziffer 4	15.84.204.7BL
Ziffer 5	15.84.205.7BL
Ziffer 6	15.84.206.7BL
Ziffer 7	15.84.207.7BL
Ziffer 8	15.84.208.7BL
Ziffer 9	15.84.209.7BL
Buchst.a	15.84.210.7BL
Buchst.b	15.84.211.7BL
Buchst.c	15.84.212.7BL
Buchst.d	15.84.213.7BL



**Riegelverschluss**  
Eisen verzinkt



Länge	
100 mm	17.80.010.0
125 mm	17.80.011.0
150 mm	17.80.012.0
180 mm	17.80.013.0

**Riegelverschluss**  
Eisen, Breite 65 mm (alle Größen)

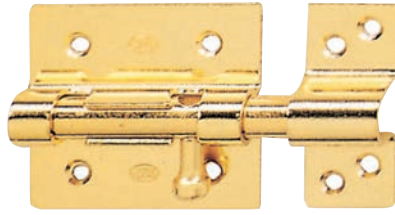

<b>Vermessingt</b>	
Länge	
70 mm	17.80.040.0
85 mm	17.80.041.0
100 mm	17.80.042.0
120 mm	17.80.043.0

<b>Vernickelt</b>	
Länge	
70 mm	17.80.045.0
85 mm	17.80.046.0
100 mm	17.80.047.0
120 mm	17.80.048.0

**Türriegel**  
Eisen, Größe 125/65 mm,  
für bündige Türen

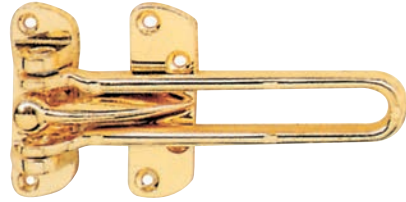

verchromt	17.80.032.0
vermessingt	17.80.031.0

**Sicherheits-Türkette**  
TK 64



**Ausführung:**  
inkl. Schrauben, Kettenlänge ca. 16 cm,  
mit Kindersicherung,  
auf SB-Karte

TK 64	
vernickelt	17.91.020.7
TKW 64	
weiß	17.91.023.7
TKM 64	
vermessingt	17.91.021.7

**Sicherheits-Türkette**  
TK 75



**Ausführung:**  
feingliedrige Luxus-Türkette,  
Kettenlänge ca. 15 cm,  
mit Kindersicherung  
auf SB-Karte

TK 75	
vernickelt	17.91.024.7

**Sicherheits-Türkette**  
Eisen



vernickelt	17.80.020.0
vermessingt	17.80.021.0

**Panzer-Überfallen**



**Ausführung:**  
wetterfest verzinkt,  
mit verdeckten Schraublöchern

L/B/Ösen-Ø	
PL 80 .. 80/31/8 mm	17.91.001.0
PL 100 100/39/10 mm	17.91.002.0

**Panzer-Überfallen**  
mit einfachem Gelenk



**Ausführung:**  
wetterfest verzinkt,  
mit verdeckten Schraublöchern

L/B/Ösen-Ø	
PMG 80	
120/31/8 mm	17.91.015.0
PMG 100	
150/39/10 mm	17.91.003.0

**Panzer-Überfallen**  
schwere Ausführung mit  
1 Doppelgelenk



**Ausführung:**  
wetterfest verzinkt,  
mit verdeckten Schraublöchern

L/B/Ösen-Ø	
PK 2	
130/40/12 mm	17.91.004.0
PK 3	
165/49/14 mm	17.91.005.0



### Edelstahl-Stoßgriff



**Ausführung:**  
Material-Ø 32 mm, matt gebürstet, **ohne Befestigungsmaterial**,  
L = Länge  
E = Lochabstand

E/L, gerade	
250/350 mm	18.50.070.01
350/450 mm	18.50.070.0
350/600 mm	18.50.071.0
500/800 mm	18.50.072.0

### Edelstahl-Stoßgriff



**Ausführung:**  
Material-Ø 32 mm, matt gebürstet, **ohne Befestigungsmaterial**,  
L = Länge  
E = Lochabstand

E/L, 45° gekröpft	
250/350 mm	18.50.080.01
350/450 mm	18.50.080.0
350/600 mm	18.50.081.0
500/800 mm	18.50.082.0

### Befestigungs-Sets für Stoßgriffe

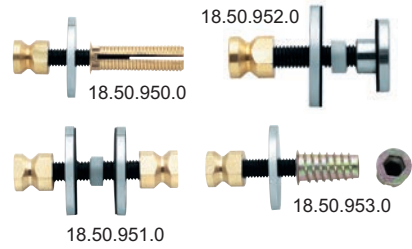

**Ausführung einseitig**, unsichtb. f. Hohltüren 18.50.950.0

**beidseitig**, durchgebohrt.....18.50.951.0 (auch für Glastüren)

**einseitig**, durchgebohrt.....18.50.952.0 (auch für Glastüren)

**einseitig**, unsichtbar.....18.50.953.0 für Holz-/Kunststofftüren

### Edelstahl-Stoßgriff HOUSTON



**Ausführung:**  
Material-Ø 25 mm, Materialstärke 2 mm  
Höhe 70 mm  
L = Länge  
E = Lochabstand

E/L	
400/500 mm	18.50.110.0
300/400 mm	18.50.111.0

### Edelstahl-Stoßgriff gerade



**Ausführung:**  
Material-Ø 30 mm, Stärke 2 mm, matt gebürstet,  
Wandabstand Außenmaß ca. 80 mm,  
Innenmaß ca. 50 mm, **ohne Befestigungsmaterial**,  
L = Länge  
E = Lochabstand

### Edelstahl-Stoßgriff gekröpft



**Ausführung:**  
Material-Ø 30 mm, Stärke 2 mm, matt gebürstet,  
Wandabstand Außenmaß ca. 78 mm,  
Innenmaß ca. 48 mm, **ohne Befestigungsmaterial**,  
L = Länge  
E = Lochabstand

### Edelstahl-Stoßgriff AUSTIN



**Ausführung:**  
Material-Ø 25 mm, Materialstärke 2 mm  
Höhe 75 mm  
L = Länge  
E = Lochabstand

E/L	
350/500 mm	18.50.120.0

L/E, gerade	
400/300 mm	18.50.010.0
500/300 mm	18.50.011.0
600/400 mm	18.50.012.0
800/560 mm	18.50.013.0
1000/700 mm	18.50.014.0
1200/900 mm	18.50.015.0
1400/1000 mm	18.50.016.0
1600/1200 mm*	18.50.017.0
1800/1300 mm*	18.50.018.0

\* zur besseren Stabilität werden drei Stützen empfohlen

Dritte Stütze fertig montiert  
18.50.029.0 ..... **auf Anfrage**

**Sonderlängen bzw. Sonderlochabstände auf Anfrage**

L/E, gekröpft	
400/300 mm	18.50.020.0
500/300 mm	18.50.021.0
600/400 mm	18.50.022.0
800/560 mm	18.50.023.0
1000/700 mm	18.50.024.0
1200/900 mm	18.50.025.0
1400/1000 mm	18.50.026.0
1600/1200 mm*	18.50.027.0
1800/1300 mm*	18.50.028.0

\* zur besseren Stabilität werden drei Stützen empfohlen

Dritte Stütze fertig montiert  
18.50.029.0 ..... **auf Anfrage**

**Sonderlängen bzw. Sonderlochabstände auf Anfrage**



**Vorhangschloss**  
inkl. 2 Schlüssel



**Ausführung:**  
Messing, verschiedenschließend,  
doppelt verriegelt

	VE	
20 mm	12	17.85.020.0
30 mm	12	17.85.030.0
40 mm	12	17.85.040.0
50 mm	12	17.85.050.0
60 mm	12	17.85.060.0

**Vorhangschloss**  
inkl. 2 Schlüssel



**Ausführung:**  
Messing, gleichsperrend,  
doppelt verriegelt

	VE	
30 mm	12	17.85.130.0
40 mm	12	17.85.140.0
50 mm	12	17.85.150.0

**Vorhangschloss**  
mit hohem Bügel, inkl. 2 Schlüssel



**Ausführung:**  
Messing, verschiedenschließend,  
doppelt verriegelt

	VE	
30 mm	12	17.85.230.0
40 mm	12	17.85.240.0
50 mm	12	17.85.250.0
60 mm	12	17.85.260.0

**Vorhangschloss NIZA**  
inkl. 2 Schlüssel



**Ausführung:**  
Messing,  
doppelt verriegelt

VE		
verschiedenschließend		
20 mm	10	17.85.720.0
30 mm	10	17.85.730.0
40 mm	10	17.85.740.0
50 mm	10	17.85.750.0
60 mm	10	17.85.760.0
VE		
gleichsperrend		
30 mm	10	17.85.731.0
40 mm	10	17.85.741.0
50 mm	10	17.85.751.0

**Vorhangschloss**  
verstellbares Zahlenschloss



**Ausführung:**  
Größe 20 und 30 mm  
mit 3 Rollen

Größe 40 mm  
mit 4 Rollen

	VE	
20 mm	5	17.96.520.7
30 mm	5	17.96.530.7
40 mm	5	17.96.540.7

**Vorhangschloss**  
**Combi Lock 90 Chromo**  
verstellbares Zahlenschloss



**Ausführung:**  
Bügel und Korpus  
verchromt

Größe 20 u. 30 mm  
mit 3 Rollen

Größe 40 mm  
mit 4 Rollen

	VE	
20 mm	10	60.03.020.7
30 mm	10	60.03.030.7
40 mm	5	60.03.040.7

**Metall-Möbelfüße**



**Ausführung:**  
mit Stahl - Montageplatte ø 60 mm,  
Fußrohre aus Stahl ø 35 mm  
Fußplatte ø 50 mm - 10 mm  
höhenverstellbar, Edelstahl Optik  
ohne Schrauben

Höhe	
100 mm	40.59.602.0
150 mm	40.59.603.0
200 mm	40.59.604.0

**Vorhangschloss 116 Profi PC**  
für austauschbare Profil-Halbzyylinder

massiver  
Messingkörper



**Ausführung:**  
50 mm, doppelt verriegelt  
mit gehärtetem Bügel

Messing	60.01.340.0
---------	-------------

**Vorhangschloss KRAFT**  
inkl. 3 Schlüssel



**Ausführung:**  
Messing, verschiedenschließend  
einfach verriegelt

	VE	
20 mm	10	17.90.520.0
25 mm	10	17.90.525.0
30 mm	10	17.90.530.0
40 mm	10	17.90.540.0
50 mm	10	17.90.550.0



### Briefkasten mit integrierter Zeitungsrolle



**Ausführung:**  
Stahlblech, versperbar, mit Regendach,  
B/H/T 36/43/10 cm

weiß beschichtet .....	23.60.515.0
silberfärbig.....	23.60.615.0
anthrazit beschichtet.....	23.60.715.0

### Briefkasten mit Regendach



**Ausführung:**  
Edelstahl matt gebürstet, versperbar,  
B/H/T 32/48/15 cm

23.60.004.0

### Briefkasten mit integrierter Zeitungsrolle



**Ausführung:**  
aus verzinktem Stahlblech,  
anthrazit beschichtet, mit 5 mm starker,  
gehärteter Glasfront, versperbar,  
Blechstärke 0,6 mm

<b>B/H/T - 38,4/46,7/10 cm</b>	
anthrazit .....	23.60.710.0

### Briefkasten mit Regendach



**Ausführung**  
Stahlblech, versperbar,  
B/H/T 21,6/30/6,8 cm

weiß beschichtet .....	23.60.507.0
silberfärbig.....	23.60.607.0
anthrazit beschichtet.....	23.60.707.0

### Briefkasten mit Regendach



**Ausführung:**  
versperbar,  
B/H/T 36,5/38/13,4 cm

<b>Stahlblech</b>	
weiß beschichtet .....	23.60.507.0
silberfärbig.....	23.60.607.0
anthrazit beschichtet.....	23.60.707.0
<b>Edelstahl</b>	
matt gebürstet .....	23.60.006.0

### Briefkasten mit integrierter Zeitungsrolle



**Ausführung:**  
aus verzinktem Stahlblech,  
silber beschichtet, mit 5 mm starker,  
gehärteter Glasfront, versperbar,  
Blechstärke 0,6 mm

<b>B/H/T - 38,4/46,7/10 cm</b>	
silberfärbig .....	23.60.610.0
<b>B/H/T - 36/41/10 cm</b>	
silberfärbig .....	23.60.611.0

### Zeitungsbox rund

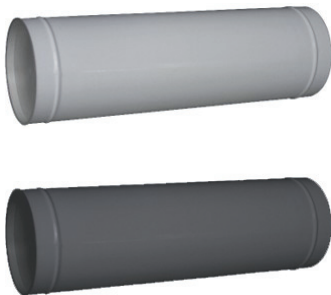

**Ausführung**  
Stahlblech,  
Breite 40 cm, Ø 12 cm

weiß .....	23.12.510.0
anthrazit.....	23.12.710.0

### Zeitungsbox eckig

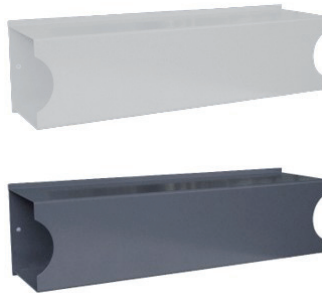

**Ausführung**  
Stahlblech,  
B/H/T - 40/12/10 cm

weiß .....	23.12.505.0
anthrazit .....	23.12.705.0

### Durchwurfbriefkasten



Einwurfseite

Entnahmeseite

max. 390 mm

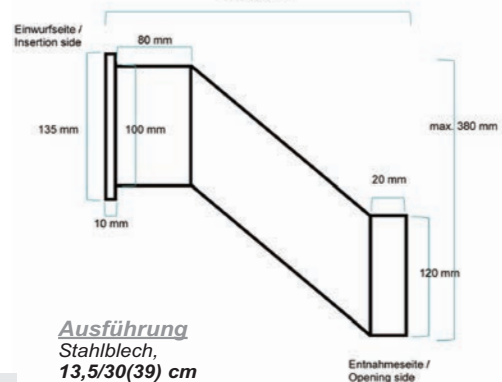

**Ausführung**  
Stahlblech,  
13,5/30(39) cm

grau beschichtet.....	23.11.500.0
-----------------------	-------------





### Schlüsselkasten MANHATTAN



**Ausführung:**  
aus Stahlblech, mit Offsetdruck,  
anthrazit, 8 Haken

B/H/T - 21,5/24,5/6,3 cm .....23.32.070.0

### Schlüsselkasten LIGHTWOOD



**Ausführung:**  
aus Stahlblech, mit Offsetdruck,  
holzfarben, 8 Haken

B/H/T - 21,5/24,5/6,3 cm ..... 23.32.070.1

### Schlüsselkasten GREENLEAF



**Ausführung:**  
aus Stahlblech, mit Offsetdruck,  
grün, 8 Haken

B/H/T - 21,5/24,5/6,3 cm .....23.32.070.2

### Schlüsselkasten SILVER



**Ausführung:**  
aus Stahlblech, mit Offsetdruck,  
silberfarben, 8 Haken

B/H/T - 21,5/24,5/6,3 cm .....23.32.070.3

### Geldkassette mit Euro-Münzeneinsatz, silberfärbig



B/H/T - 250/90/180 mm .....23.63.010.0

B/H/T - 300/90/240 mm .....23.63.011.0

### Geldkassette mit Euro-Münzeneinsatz, blau



B/H/T - 300/90/240 mm.....23.63.003.0

### Notschlüsselbox mit Zylinderschloss und 1 Schlüsselhaken



**Ausführung:**  
Stahlblech rot lackiert  
mit auswechselbarem Frontglas,  
inkl. 2 Schlüssel, B/H/T - 11/15/7 cm

ohne Hammer ..... 23.62.001.0  
mit Hammer ..... 23.62.002.0  
Rohling ..... 23.62.002.8  
Ersatzglas ..... 23.62.002.9

### Schlüsseltresor mit Nummernschloss



**Ausführung:**  
schwarz/silber  
B/H/T - 90/120/40 mm

23.62.010.0

### Schlüsselbox



**Ausführung:**  
Lackierung beige

B/H/T - 160/200/75 mm,  
20 Haken.....23.62.020.0  
B/H/T - 180/200/75 mm,  
48 Haken ..... 23.62.045.1  
B/H/T - 240/300/75 mm,  
93 Haken .....23.62.093.0  
B/H/T - 240/300/75 mm,  
128 Haken.....23.62.140.1



## ALU-KONSOLEN poliert



100x125 mm	30.03.000.0
125x150 mm	30.03.010.0
150x175 mm	30.03.020.0
175x200 mm	30.03.030.0
200x250 mm	30.03.040.0

## Klappkonsolen aus Stahl beschichtet



Tragkraft 100kg, 315x315 mm  
weiß ..... 30.00.034.0

Tragkraft 130kg, 415x415 mm  
weiß ..... 30.00.044.0

## Klappkonsolen aus Stahl verchromt

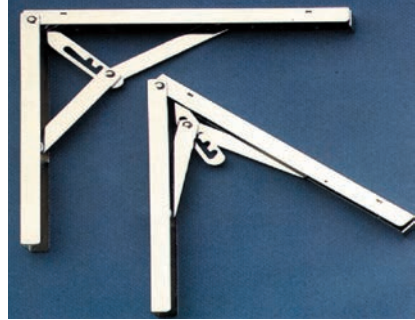

Tragkraft 50 kg, 200 x 200 mm  
30.00.100.0

Tragkraft 45 kg, 300 x 300 mm  
30.00.110.0

Tragkraft 60 kg, 400 x 400 mm  
30.00.120.0

## ALU-KONSOLEN poliert



250x300 mm	30.03.050.0
300x350 mm	30.03.060.0
350x400 mm	30.03.070.0
400x450 mm	30.03.080.0

## Möbelkonsolen aus Stahlblech VE 20 Stk.



weiß lackiert

Tragkraft		
100x75 mm	40 kg	30.02.114.0
125x100 mm	40 kg	30.02.124.0
150x125 mm	25 kg	30.02.134.0
200x150 mm	30 kg	30.02.144.0
250x200 mm	25 kg	30.02.154.0
300x250 mm	45 kg	30.02.164.0
350x300 mm	40 kg	30.02.174.0
400x350 mm	40 kg	30.02.184.0

braun lackiert

Tragkraft		
100x75 mm	40 kg	30.02.119.0
125x100 mm	40 kg	30.02.129.0
150x125 mm	25 kg	30.02.139.0
200x150 mm	30 kg	30.02.149.0
250x200 mm	25 kg	30.02.159.0
300x250 mm	45 kg	30.02.169.0
350x300 mm	40 kg	30.02.179.0
400x350 mm	40 kg	30.02.189.0

grau lackiert

Tragkraft		
100x75 mm	40 kg	30.02.116.0
125x100 mm	40 kg	30.02.126.0
150x125 mm	25 kg	30.02.136.0
200x150 mm	30 kg	30.02.146.0
250x200 mm	25 kg	30.02.156.0
300x250 mm	45 kg	30.02.166.0
350x300 mm	40 kg	30.02.176.0
400x350 mm	40 kg	30.02.186.0

## Dachbalkenrosette 393A Schmiedeeisen, Ø 81 mm, Stärke 3 mm



Thermotrophiert (TT) - schwarz verzinkt, gebürstet, farblos lackiert	
Loch-Ø 11 mm	40.00.120.0
Loch-Ø 13 mm	40.00.121.0
Loch-Ø 17 mm	40.00.122.0

EA - schwarz verzinkt, gebürstet, farblos lackiert (dunkler als TT)	
Loch-Ø 11 mm	40.00.220.0
Loch-Ø 13 mm	40.00.221.0
Loch-Ø 17 mm	40.00.222.0

VS - schwarz verzinkt, schwarz lackiert (Abb.)	
Loch-Ø 11 mm	40.00.020.0
Loch-Ø 13 mm	40.00.021.0
Loch-Ø 17 mm	40.00.022.0

## Dachbalkenrosette 393 Schmiedeeisen, Ø 86 mm, Stärke 3 mm



Thermotrophiert (TT) - schwarz verzinkt, gebürstet, farblos lackiert (Abb.)	
Loch-Ø 11 mm	40.00.123.0
Loch-Ø 13 mm	40.00.124.0
Loch-Ø 17 mm	40.00.125.0

EA - schwarz verzinkt, gebürstet, farblos lackiert (dunkler als TT)	
Loch-Ø 11 mm	40.00.223.0
Loch-Ø 13 mm	40.00.224.0
Loch-Ø 17 mm	40.00.225.0

VS - schwarz verzinkt, schwarz lackiert	
Loch-Ø 11 mm	40.00.023.0
Loch-Ø 13 mm	40.00.024.0
Loch-Ø 17 mm	40.00.025.0

## Dachbalkenrosette Kleeblatt

Ausführung:  
- 70 x 70 mm  
- Stärke 3 mm  
- verzinkt  
- geschwärzt



Loch-Ø 17 mm ..... 40.00.026.0

## Dachbalkenrosette 394

Ausführung:  
- Ø 82 mm  
- Stärke 3 mm  
- VS - schwarz verzinkt, schwarz lackiert



Loch-Ø 17 mm ..... 40.00.036.0



## Seilhalter Prince - 383 Schmiedeeisen



### Ausführung:

für Seildurchmesser von etwa 25-30 mm,  
Mittelträger und Endträger:  
Höhe - 42 mm, Breite - 96 mm  
Befestigung der Rosette mittels  
Stockschraube + Dübel

### Erhältlich in:

Thermotrophiert (TT) = Schmiedeeisen  
schwarz verzinkt, gebürstet, farblos lackiert  
VS = Schmiedeeisen schwarz verzinkt,  
schwarz lackiert

### Thermotrophiert (TT)

Mittelstück mit Rosette.....20.15.190.0

Endkappe mit Rosette  
und Ring.....20.15.194.0

Endkappe ohne Rosette,  
ohne Ring.....20.15.192.0

### Endkappe ohne Rosette, mit Ring

20.15.195.0

Endkappe mit Rosette, ohne Ring\*

20.15.191.0

\* bitte angeben ob links od. rechts

### VS

Mittelstück mit Rosette.....20.15.090.0

Endstück mit Rosette.....20.15.091.0

## Endhalter Schmiedeeisen



### Ausführung:

für Seildurchmesser von etwa 25-30 mm,  
mit Stiftschraube,  
schwarz lackiert, silber patiniert

Ring fix ..... 20.15.290.0  
Ring lose ..... 20.15.291.0

## Mittelträger Schmiedeeisen



### Ausführung:

für Seildurchmesser von etwa 25-30 mm,  
mit Stiftschraube,  
Rosetten-Ø 68 mm,  
schwarz lackiert, silber patiniert

20.15.292.0

## Aufhängehaken Schmiedeeisen



### Ausführung:

für Endhülse mit Ring,  
Rosetten-Ø 68 mm,  
schwarz lackiert, silber patiniert

20.15.293.0

## Seil Acrylseil mit Jute-Kern hanffärbig



### Ausführung:

Seildurchmesser  
etwa 25-30 mm

Seil/lfm Zuschnitt  
hanffärbig ..... 20.15.220.0

Seil 25 lfm auf Rolle  
hanffärbig ..... 20.15.225.0

## Seil Acrylseil rot



### Ausführung:

Seildurchmesser  
etwa 25-30 mm

Seil/lfm Zuschnitt  
rot\* ..... 20.15.221.0

Seil 25 lfm auf Rolle  
rot\* ..... 20.15.226.0

\* ohne Kern, komplett durchgefärbt

## Seil Acrylseil mit Jute-Kern braun



### Ausführung:

Seildurchmesser  
etwa 25-30 mm

Seil/lfm Zuschnitt  
braun ..... 20.15.223.0

Seil 25 lfm auf Rolle  
braun ..... 20.15.228.0



**Buchenhandlauf**  
farblos 2-fach DD lackiert Ø 50 mm  
(2 Komponenten Härteack)



mit Nut 21x7 mm

Länge 1,5 m.....	20.14.104.0
Länge 2,25 m .....	20.14.105.0
Endkappe Buche inkl. 1 Dübel .....	20.14.125.0
Endkappe Edelstahl inkl. 1 Dübel .....	20.14.056.0
Dübel.....	20.14.016.0

**Handlaufbogen**  
farblos 2-fach DD lackiert Ø 50 mm  
(2 Komponenten Härteack)



**Ausführung:**  
Buche gedämpft, inkl. 1 Dübel

90° gekrümmt.....	20.14.121.0
45° gekrümmt .....	20.14.122.0

**Handlaufrohr**  
Rohr-Ø = 42,4 mm (1,4 Zoll)  
wird ohne Schrauben  
geliefert



**Ausführung:**  
Edelstahl matt gebürstet

Länge 1,5 m.....	20.13.001.0
Länge 2 m.....	20.13.002.0

**Buchenhandlauf**  
farblos 2-fach DD lackiert Ø 45 mm  
(2 Komponenten Härteack)



mit Nut 22x7 mm

Länge 1,5 m.....	20.14.101.0
Länge 2,25 m .....	20.14.102.0
Endkappe Buche inkl. 1 Dübel .....	20.14.115.0
Endkappe Edelstahl inkl. 1 Dübel .....	20.14.055.0
Dübel.....	20.14.016.0

**Handlaufbogen**  
farblos 2-fach DD lackiert Ø 45 mm  
(2 Komponenten Härteack)



**Ausführung:**  
Buche gedämpft, inkl. 1 Dübel

90° gekrümmt.....	20.14.111.0
76° gekrümmt.....	20.14.110.0
45° gekrümmt .....	20.14.112.0

**Handlaufstützen aus  
Edelstahl**



**Ausführung:**  
matt gebürstet, mit glatter Rosette,  
Rosetten-Ø 60 mm, inkl. Stockschraube  
M8x70 mm und Dübel

gebogene Auflage .....	20.15.059.0
glatte Auflage.....	20.15.060.0

**Edelstahl-Handlaufstütze  
für Brüstungen**



**Ausführung:**  
matt gebürstet, mit glatter Auflage, inkl.  
Stockschraube und Dübel, Höhe 60 mm  
Rosetten-Ø glatte Scheibe 60 mm  
Rosetten-Ø gewölbte Scheibe 70 mm

glatte Scheibe .....	20.15.061.0
gewölbte Scheibe .....	20.15.063.0

**Edelstahl-Handlaufstütze**



**Ausführung:**  
matt gebürstet, mit quadratischer Rosette,  
54 x 54 mm, Stärke 3 mm, inkl.  
Stockschraube M8 x 60 mm und Dübel,  
Abstand Wand bis Mitte Schraublöcher der  
Auflageplatte 81 mm

gebogene Auflage .....	20.15.071.0
glatte Auflage - Breite 20 mm .....	20.15.070.0

**Edelstahl-Handlaufstütze**



**Ausführung:**  
matt gebürstet, mit gewölbter Rosette,  
Rosetten-Ø 70 mm, inkl. Stockschraube  
M8 x 70 mm und Dübel

gebogene Auflage .....	20.15.057.0
glatte Auflage.....	20.15.058.0



### Messing-Handlaufstütze



**Ausführung:**  
mit gebogener Auflage  
inkl. Stockschraube M8 und Dübel  
Abstand Wand bis Schraublöcher  
der Auflageplatte ca. 67 mm

poliert .....	20.15.001.0
verchromt .....	20.15.301.0
nickelmatt .....	20.15.601.0

### Messing-Handlaufstütze - mit Winkelstück



**Ausführung:**  
inkl. Stockschraube M10 x 80 und Dübel,  
Rosetten-Ø 65 mm  
Abstand Wand bis Schraublöcher der  
Auflageplatte ca. 75 mm

poliert .....	20.15.006.0
bronziert .....	20.15.106.0
verchromt .....	20.15.306.0
nickelmatt .....	20.15.606.0

### Aluminium- Handlaufstütze F1 satiniert, nur für Handlauf ohne Nut



**Ausführung:**  
Rosetten-Ø 53 mm, Winkel mit gebogener  
Auflage 24 x 37 mm, Abstand zur Wand bis  
Mitte Schraublöcher 65 mm, inkl. Stock-  
schraube M8 und Dübel

20.15.170.0

### Eisen-Handlaufstütze Erich 392



**Ausführung:**  
Befestigung  
mittels durchge-  
hender Gestellschraube 125 mm  
und Dübel, Winkel mit glatter Auflage, Abstand  
Wand bis Schraublöcher der Auflageplatte ca.  
75 mm, Höhe 55 mm

<b>Eisen schwarz pulverbeschichtet</b>	
gerade .....	20.15.085.0
mit Winkel .....	20.15.086.0

<b>Eisen weiß pulverbeschichtet</b>	
gerade .....	20.15.185.0
mit Winkel .....	20.15.186.0

<b>Eisen weiß verzinkt</b>	
gerade .....	20.15.185.5

### Schmiedeeisen-Hand- laufstütze CLARA 393



**Ausführung:**  
Befestigung mittels durchge-  
hender Gestellschraube 125 mm und Dübel,  
Winkel mit glatter Auflage, Abstand Wand bis  
Schraublöcher der Auflageplatte ca. 75 mm,  
Gesamthöhe des Winkelstückes 55 mm

<b>Eisen vermessingt, schwarz patiniert</b>	
gerade .....	20.15.387.0
mit Winkel .....	20.15.388.0

<b>TT - thermotrophiert, SE schwarz verzinkt, gebürstet</b>	
gerade .....	20.15.187.0
mit Winkel .....	20.15.188.0

<b>VS - SE schwarz verzinkt, schwarz lackiert</b>	
gerade .....	20.15.087.0
mit Winkel .....	20.15.088.0

### Handlaufstütze Mod. Valerie 391



**Ausführung:**  
mit gerader Auflage  
Eisen pulverbeschichtet  
oder verzinkt

<b>schwarz .....</b>	20.15.084.0
<b>weiß .....</b>	20.15.184.0
<b>verzinkt .....</b>	20.15.484.0

### Edelstahl-Handlaufstütze



**Ausführung:**  
matt gebürstet, gewölbte Scheibe,  
Rosetten-Ø 70 mm, inkl. 3 Linsenkopf-  
schrauben und 3 Dübel, gebogene Auflage,  
Abstand Wand bis Mitte Schraublöcher der  
Auflageplatte 76 mm

20.15.067.0

### Edelstahl-Handlaufstütze für Brüstungen



**Ausführung:**  
matt gebürstet,  
mit gebogener Auflage,  
inkl. Stockschraube und Dübel,  
Höhe 60 mm,  
Rosetten-Ø glatte Scheibe 60 mm

20.15.064.0

### Schmiedeeisen- Handlaufstütze mit 3 Schraublöchern



**Ausführung:**  
schwarz lackiert, silber patiniert,  
glatte Auflage, ohne Befestigungsmaterial,  
Rosetten-Ø ca. 80 mm, Abstand Wand bis  
Schraublöcher der Auflageplatte  
ca. 80 mm

20.15.081.0



**Türstopper**  
Zylinderform, grau



**Ausführung:**  
Kunststoff

Ø/H	
30/24 mm	11.83.266.0
31/33 mm	11.83.266.1
37/48 mm	11.83.266.2
39/59 mm	11.83.266.3
40/73 mm	11.83.266.4

**Türstopper**  
Zylinderform, rot



**Ausführung:**  
Kunststoff

Ø/H	
30/24 mm	11.83.267.0
31/33 mm	11.83.267.1
37/48 mm	11.83.267.2
39/59 mm	11.83.267.3
40/73 mm	11.83.267.4

**Türstopper**  
Kunststoff, Zylinderform



Ø/H, weiß	
30/24 mm	11.83.268.0
31/33 mm	11.83.268.1
37/48 mm	11.83.268.2
39/59 mm	11.83.268.3
40/73 mm	11.83.268.4

Ø/H, schwarz	
30/24 mm	11.83.269.0
31/33 mm	11.83.269.1
37/48 mm	11.83.269.2
39/59 mm	11.83.269.3
40/73 mm	11.83.269.4

**Rollenschnapper**  
Länge: 43 mm,  
Haftkraft: ca. 3 kg, VE 24 Stk.

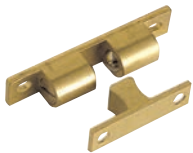

**Messing blank**  
Länge - Breite

43 mm - 8 mm	11.86.070.0
50 mm - 9 mm	11.86.071.0
60 mm - 11 mm	11.86.073.0
70 mm - 13 mm	11.86.074.0

**Messing verchromt**  
Länge - Breite

43 mm - 8 mm	11.86.370.0
50 mm - 9 mm	11.86.371.0
60 mm - 11 mm	11.86.373.0
70 mm - 13 mm	11.86.374.0

**Magnetschnapper**  
aus Kunststoff



a) Länge: 46 mm, Breite: 15 mm  
Haftkraft: ca. 3-4 kg

braun ..... 11.86.061.0

b) Länge: 46 mm, Breite: 15 mm  
Haftkraft: ca. 3-4 kg,  
mit beweglicher Haftplatte

weiß ..... 11.86.066.0  
braun ..... 11.86.067.0

**Magnetschnapper**  
aus Kunststoff



a) Länge: 58 mm, Breite: 15 mm  
Haftkraft: ca. 5-6 kg

weiß ..... 11.86.064.0  
braun ..... 11.86.065.0

b) Länge: 58 mm, Breite: 15 mm  
Haftkraft: ca. 5-6 kg,  
mit beweglicher Haftplatte

weiß ..... 11.86.068.0  
braun ..... 11.86.069.0

**Filz-Möbelgleiter**  
Eisen vernickelt



**Ausführung:**  
Filzgleitfläche grau,  
mit Schraubenbefestigung,  
Höhe ca. 10 mm  
zu 100 Stk. verpackt

100 Stk.-Pkg.

Ø 18 mm	30.81.500.1
Ø 20 mm	30.81.501.1
Ø 22 mm	30.81.502.1
Ø 24 mm	30.81.503.1

**Filz-Möbelgleiter**  
Eisen vernickelt



**Ausführung:**  
Filzgleitfläche grau,  
mit Schraubenbefestigung,  
Höhe ca. 10 mm  
zu 100 Stk. verpackt

100 Stk.-Pkg.

Ø 28 mm	30.81.504.1
Ø 30 mm	30.81.505.1
Ø 35 mm	30.81.506.1

**Türstopper**  
selbstklebend mit Magnet



Länge: 58 mm, Breite: 30 mm

weiß ..... 11.86.032.0  
braun ..... 11.86.031.0



### Haken verzinkt



Größe mm	
120x80	30.02.724.1
140x114	30.02.725.1

### Haken verzinkt



Größe mm	
213x150	30.02.726.1
302x250	30.02.727.1

### Deckenhaken



verzinkt	
Größe mm	
72x158x115	30.02.728.1
weiß beschichtet	
160x235x160	30.02.729.0

### Haken weiß beschichtet

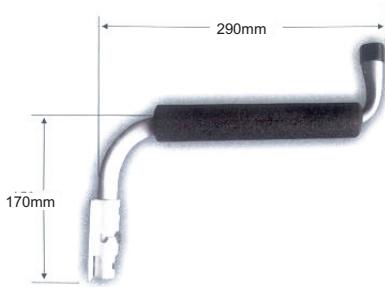

Größe mm	
H/T - 170/290	30.02.746.0

### Haken weiß beschichtet



Größe mm	
205x95x75	30.02.734.0

### Haken weiß beschichtet



Größe mm	
178x71	30.02.733.0

### Haken verzinkt



Größe mm	
216x248x200	30.02.722.1

### Haken verzinkt



Größe mm	
120x70x90	30.02.736.1
120x175x90	30.02.737.1
120x250x90	30.02.738.1
120x325x90	30.02.739.1

### Fahrrad-Wandhaken verzinkt



Größe mm	
150x150x110	30.02.731.1



### Flachverbinder

Stärke 2 mm, Breite 15 mm, verzinkt



Größe mm	VE
40	100 .....30.87.048.0
50	100 .....30.87.049.0
60	100 .....30.87.050.0
80	100 .....30.87.051.0
100	100 .....30.87.052.0
120	100 .....30.87.053.0

### Winkel

Stärke 2 mm, Breite 15 mm, verzinkt



Größe mm	VE
20x20	100 .....30.87.058.0
25x25	100 .....30.87.059.0
30x30	100 .....30.87.060.0
40x40	100 .....30.87.061.0
50x50	100 .....30.87.062.0
60x60	100 .....30.87.063.0
70x70	100 .....30.87.064.0
80x80	100 .....30.87.065.0
90x90	100 .....30.87.066.0
100x100	100 .....30.87.067.0

### Eckwinkel

Stärke 1,8 mm, Breite 12 mm, verzinkt

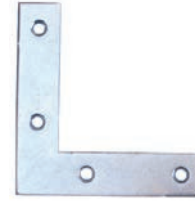

Größe mm	VE
60	100 .....30.87.071.0
70	100 .....30.87.072.0

### Lochplatte

Stärke 2,5 mm, Breite 50 mm, Löcher Ø 5 mm, verzinkt



Größe mm	VE
80	50 .....30.87.001.0
120	50 .....30.87.002.0
160	25 .....30.87.003.0
200	25 .....30.87.004.0

### Lochplattenwinkel

Stärke 2,5 mm, Breite 50 mm, Löcher Ø 5 mm, verzinkt



Größe mm	VE
40x40	50 .....30.87.005.0
60x60	50 .....30.87.006.0
80x80	25 .....30.87.007.0
100x100	25 .....30.87.008.0

### Winkel verstärkt

Stärke 2,5 mm, Breite 90 mm, Loch Ø 5/6/11 mm, verzinkt



Größe mm	VE
100x100	20 .....30.87.077.0

### Flachverbinder

Stärke 2,5 mm, Breite 90 mm, Löcher Ø 5/6/11 mm, verzinkt



Größe mm	VE
200	20 .....30.87.013.0

### verstärkter Winkel

Stärke 2,5 mm, Breite 65 mm, Löcher Ø 5/6/11 mm, verzinkt



Größe mm	VE
85x85	25 .....30.87.012.0

### Flechtzaunhalter

Stärke 2 mm, Breite 30 mm, Schraube: Ø 8 mm, Länge 40 mm, verzinkt



Größe mm	VE
30x36	50 .....30.87.073.0

### Winkelverbinder verstärkt

Stärke 2,5 mm, Breite 90 mm, Löcher Ø 5/6/11 mm, verzinkt



Größe mm	VE
100x100	20 .....30.87.014.0

### Winkelverbinder verstärkt

Stärke 2,5 mm, Breite 65 mm, Löcher Ø 5/6/7 mm, verzinkt

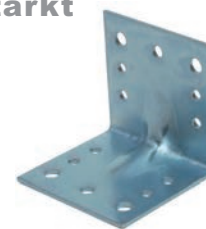

Größe mm	VE
60x60	50 .....30.87.015.0





**kompl. Bestückung**











**Verkaufsständer 1 m**

**kompl. Bestückung**

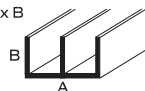
**Verkaufsständer 2 m**

**kompl. Bestückung**

**Verkaufsständer 1 m und 2 m kombiniert**

Artikel	Verkaufsständer 1 m			Verkaufsständer 2 m		Verkaufsständer 1 m und 2 m kombiniert				
	Außenmaße mm	L 1000mm	VE	L 2000 mm	VE	L 1000 mm	VE	&	L 2000 mm	VE
Flachstange 	12 x 2	10100	10	10104	10	10100	10		10104	10
	15 x 2	10108	10	10112	10	10108	10		10112	10
	20 x 2	10116	10	10120	10	10116	10		10120	10
	25 x 2	10124	10	10128	10					
	30 x 2	10132	10	10136	10	10132	10		10136	10
Winkel gleichschenkelig 	10 x 10 x 1	10140	10	10144	10	10140	10		10144	10
	15 x 15 x 1	10148	10	10152	10	10148	10		10152	10
	20 x 20 x 1	10156	10	10160	10	10156	10		10160	10
	25 x 25 x 1	10164	10	10168	10	10164	10		10168	10
	30 x 30 x 1	10172	10	10176	10	10172	10		10176	10
Winkel ungleichschenkelig 	15 x 10 x 1	10180	10	10184	10	10180	10		10184	10
	20 x 10 x 1	10188	10	10192	10	10188	10		10192	10
	30 x 15 x 1	10196	10	10200	10	10196	10		10200	10
U-Profil A x B 	8 x 8 x 1	10204	10	10208	10	10204	10		10208	10
	10 x 10 x 1	10212	10	10216	10	10212	10		10216	10
	10 x 15 x 1	10220	10	10224	10	10220	10		10224	10
Doppel-U-Profil A x B 				10232	10				10232	10
	16 x 12 x 1	10236	10	10240	10	10236	10		10240	10
	20 x 10 x 1			10248	10				10248	10
Abschluß-Profil 	18 x 1	4 mm	10260	10	10264	10	10260	10	10264	10
	22 x 1	5 mm	10268	10	10272	10	10268	10	10272	10
	25 x 1	5 mm	10276	10	10280	10				
Rundrohr-Profil 	15 x 1	10284	10	10288	10	10284	10		10288	10
	18 x 1	10292	10	10296	10					
	20 x 1	10300	10	10304	10	10300	5		10304	5
Vierkantrohr-Profil 	10 x 10 x 1	10308	10	10312	10					
	15 x 15 x 1	10316	10	10320	10	10316	10		10320	10
	20 x 20 x 1	10324	10	10328	10	10324	5		10328	5
Rechteckrohr-Profil 	20 x 10 x 1	10332	10	10336	10	10332	10		10336	10
	30 x 15 x 1	10340	10	10344	10	10340	5		10344	5
T-Profil 	15 x 15 x 1,5	10348	10	10352	10					
	25 x 25 x 1,5	10356	10	10360	10					
Rundprofil	∅ 8	10364	10	10368	10	10364	10		10368	10
Vierkantprofil	8 x 8	10372	10	10376	10	10372	10		10376	10

Bei kompletter Bestückung stellen wir Ihnen einen Verkaufsständer leihweise und kostenlos zur Verfügung

**M. LIENBACHER GMBH**

Weikertsham 17, A-5163 Palting, Tel: +43 6217 8734-0, Fax: +43 6217 8783, Email: export@m-lienbacher.at

DER BESCHLÄGESHOP

55



# Aluminium natureloxiert, EAN-etikettiert

## Winkelprofil Aluminium, gleichschenkelig

VE 10 Stk.

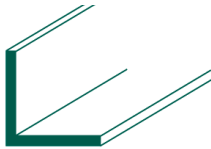

### Länge - 1000 mm

10x10x1 mm	10140
15x15x1 mm	10148
20x20x1 mm	10156
25x25x1 mm	10164
30x30x1 mm	10172
30x30x2 mm	09010
40x40x1,5 mm	10380

## Winkelprofil Aluminium, gleichschenkelig

VE 10 Stk.

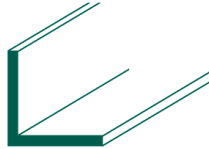

### Länge - 2000 mm

10x10x1 mm	10144
15x15x1 mm	10152
20x20x1 mm	10160
25x25x1 mm	10168
30x30x1 mm	10176
30x30x2 mm	09011
40x40x1,5 mm	10384

## U-Profil Aluminium

VE 10 Stk.

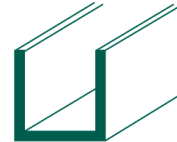

### Länge - 1000 mm

8x8x1 mm	10204
10x10x1 mm	10212
10x15x1 mm	10220

### Länge - 2000 mm

8x8x1 mm	10208
10x10x1 mm	10216
10x15x1 mm	10224

## Winkelprofil Aluminium, ungleichschenkelig

VE 10 Stk.



### Länge - 1000 mm

15x10x1 mm	10180
20x10x1 mm	10188
30x15x1 mm	10196
30x15x2 mm	09014

### Länge - 2000 mm

15x10x1 mm	10184
20x10x1 mm	10192
30x15x1 mm	10200
30x15x2 mm	09015

## Flachstangenprofil Aluminium

VE 10 Stk.



### Länge - 1000 mm

12x2 mm	10100
15x2 mm	10108
20x2 mm	10116
25x2 mm	10124
30x2 mm	10132

### Länge - 2000 mm

12x2 mm	10104
15x2 mm	10112
20x2 mm	10120
25x2 mm	10128
30x2 mm	10136

## Doppel-U-Profil Aluminium

VE 10 Stk.

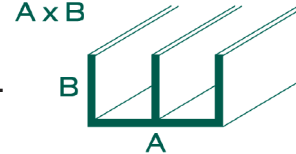

### Länge - 1000 mm

16x12x1 mm	10236
20x18x1 mm	10252

### Länge - 2000 mm

16x7x1 mm	10232
16x12x1 mm	10240
20x10x1 mm	10248
20x18x1 mm	10256

## Rundrohr-Profil Aluminium

VE 10 Stk.



### Länge - 1000 mm

8x1 mm	09032
10x1 mm	09040
12x1 mm	09048
15x1 mm	10284
18x1 mm	10292
20x1 mm	10300

## Rundrohr-Profil Aluminium

VE 10 Stk.



### Länge - 2000 mm

8x1 mm	09036
10x1 mm	09044
12x1 mm	09052
15x1 mm	10288
18x1 mm	10296
20x1 mm	10304
25x1,5 mm	09060

## Vierkantrohr-Profil Aluminium

VE 10 Stk.

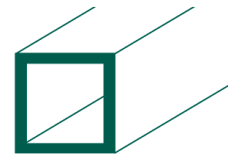

### Länge - 1000 mm

10x10x1 mm	10308
15x15x1 mm	10316
20x20x1 mm	10324

### Länge - 2000 mm

10x10x1 mm	10312
15x15x1 mm	10320
20x20x1 mm	10328

# DER BESCHLÄGESHOP



# Aluminium natureloxiert, EAN-etikettiert

## Abschluss-Profil Aluminium

VE 10 Stk.



### Länge - 1000 mm

für Plattenhöhe

18x1 mm ... 4 mm	10260
22x1 mm ... 5 mm	10268
25x1 mm ... 5 mm	10276

### Länge - 2000 mm

für Plattenhöhe

18x1 mm ... 4 mm	10264
22x1 mm ... 5 mm	10272
25x1 mm ... 5 mm	10280

## Rechteckrohr-Profil Aluminium

VE 10 Stk.



### Länge - 1000 mm

20x10x1 mm	10332
30x15x1 mm	10340

### Länge - 2000 mm

20x10x1 mm	10336
30x15x1 mm	10344

## T-Profil Aluminium

VE 10 Stk.



### Länge - 1000 mm

15x15x1,5 mm	10348
25x25x1,5 mm	10356

### Länge - 2000 mm

15x15x1,5 mm	10352
25x25x1,5 mm	10360

## Rundprofil Aluminium

VE 10 Stk.

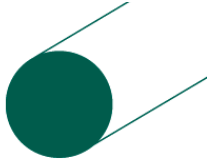

### Länge - 1000 mm

Ø 8 mm	10364
--------	-------

### Länge - 2000 mm

Ø 8 mm	10368
Ø 10 mm	09092

## Vierkantprofil Aluminium

VE 10 Stk.

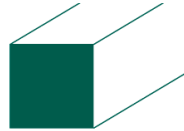

### Länge - 1000 mm

8x8 mm	10372
--------	-------

### Länge - 2000 mm

8x8 mm	10376
10x10 mm	10394

## Struktur-Profile, Alu natur- eloxiert, EAN-etikettiert

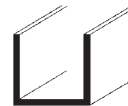

### U-Profil - Länge 2000 mm

16x16x1,5 mm	10500
20x20x1,5 mm	10532

### U-Profil - Länge 3000 mm

16x16x1,5 mm	10504
20x20x1,5 mm	10536

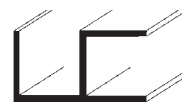

für 90°  
Eckverb.

### Doppel-U-Profil - Länge 3000 mm

16x1,5 mm	10512
20x1,5 mm	10544

## Winkelprofil Edelstahl

VE 10 Stk.



### Länge - 2000 mm gleichschenkelig

15x15x1 mm	10050
20x20x1 mm	10054
25x25x2 mm	10058
30x30x1 mm	10062
40x40x1 mm	10070

### Länge - 2000 mm ungleichschenkelig

20x10x1 mm	10082
30x10x1 mm	10086

## Winkelprofil Messing poliert

VE 10 Stk.



### Länge - 2000 mm gleichschenkelig

15x15x1 mm	10002
20x20x1 mm	10006
30x30x1 mm	10014

### Länge - 2000 mm ungleichschenkelig

15x10x1 mm	10030
20x10x1 mm	10034



### H-Profil - Länge 3000 mm

16x1,5 mm	10520
-----------	-------



### Winkelschienen 74/A Aluminium

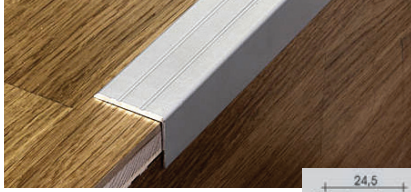

**Ausführung:**  
Aluminium eloxiert, ungelocht,  
270 cm, selbstklebend

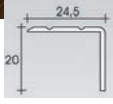

silber .....	30.11.471.0
gold .....	30.11.473.0
bronze (hell) .....	30.11.474.0

### Winkelschienen 74/F Aluminium



**Ausführung:**  
Aluminium eloxiert,  
gelocht, 270 cm

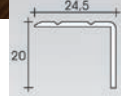

silber .....	30.10.471.0
gold .....	30.10.473.0

### Winkelschienen 474 Aluminium



**Ausführung:**  
Aluminium eloxiert, ungelocht,  
90 cm, selbstklebend

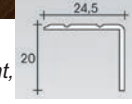

silber .....	21524
gold .....	30.11.493.8
bronze .....	30.11.494.8

### Übergangsschiene 47/CV Aluminium



**Ausführung:**  
Aluminium eloxiert, gelocht,  
mit Schrauben, 100 cm



silber .....	00201
sand .....	00225

### Übergangsschiene 19 Aluminium

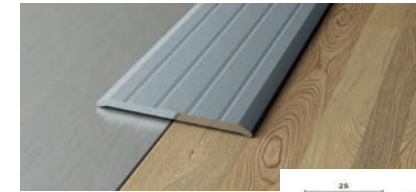

**Ausführung:**  
Aluminium silbereloxiert,  
270 cm



gelocht .....	71867
selbstklebend .....	71897

### Übergangsschiene 424/CV Aluminium

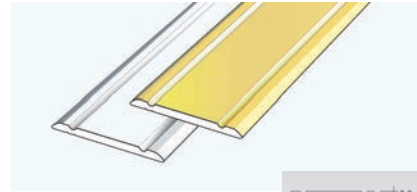

**Ausführung:**  
Aluminium eloxiert, gelocht  
mit Schrauben, 100 cm



sand .....	00255
------------	-------

### Übergangsschiene 24/A Aluminium

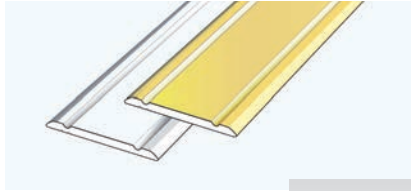

**Ausführung:**  
Aluminium eloxiert, ungelocht,  
selbstklebend, 270 cm



sand .....	79147
------------	-------

### Übergangsschiene 24/F Aluminium

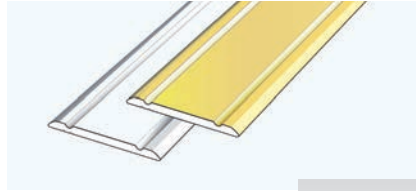

**Ausführung:**  
Aluminium eloxiert, gelocht,  
270 cm



sand .....	79157
------------	-------

### Übergangsschiene 424/AD Aluminium

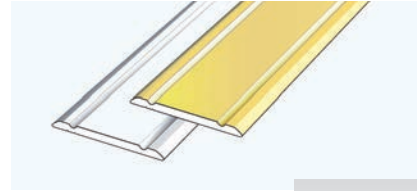

**Ausführung:**  
Aluminium eloxiert, ungelocht,  
selbstklebend, 100 cm



gold .....	00247
bronze .....	00251
sand .....	00258

### Winkelschienen 73/F Aluminium

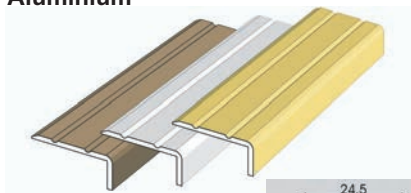

**Ausführung:**  
Aluminium eloxiert,  
gelocht, 270 cm

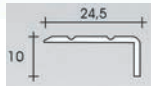

silber .....	30.10.371.0
gold .....	30.10.373.0
sand .....	79230

### Winkelschienen 473/CV Aluminium

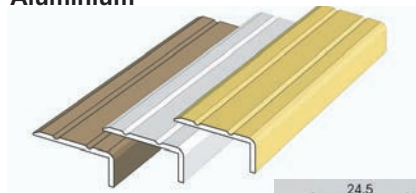

**Ausführung:**  
Aluminium eloxiert, gelocht  
mit Schrauben, 100 cm

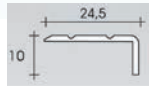

silber .....	30.10.301.8
gold .....	30.10.303.8
sand .....	00340

### Winkelschienen 474/CV Aluminium

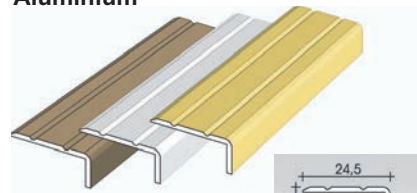

**Ausführung:**  
Aluminium eloxiert, gelocht  
mit Schrauben, 100 cm



silber .....	30.10.401.8
gold .....	30.10.403.8
sand .....	00352



## Alu-Bodenprofile Aluminium eloxiert

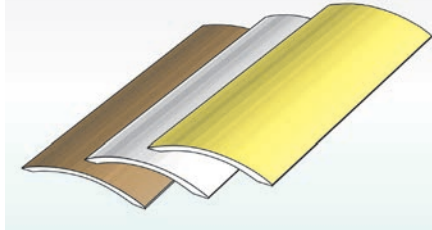

## ALUMINIUM ELOXIERT EXTRUD.

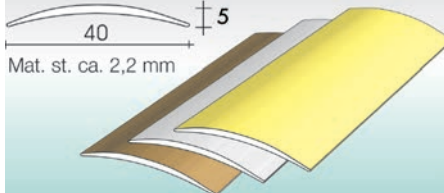

## EDELSTAHL POLIERT mit Schutzfilm

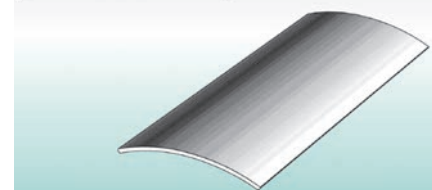
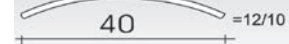

## Mauerkante

Aluminium, Stärke 1,5 mm

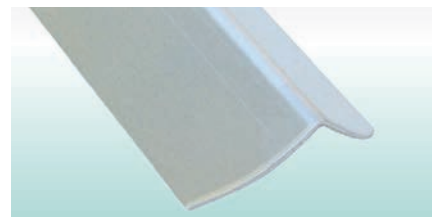

150x35x35 mm gelocht	30.59.000.0
150x35x35 mm ungelocht	30.59.001.0

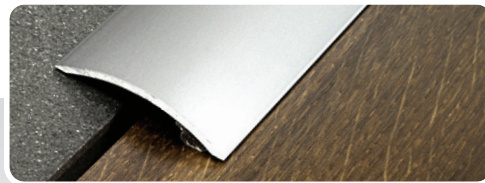

## Übergangsschienen 30/A

L - 500 cm, gelocht  
silber ..... 71067.5

L - 270 cm, selbstklebend  
silber ..... 71097  
gold ..... 71107  
bronze ..... 71117

## Übergangsschienen 430/AD SB-Pkg.

L - 93 cm, selbstklebend  
silber ..... 20152  
gold ..... 20153  
bronze ..... 20154

## Übergangsschienen 41/A

L - 500 cm, gelocht  
silber ..... 71587.5

L - 270 cm, selbstklebend  
silber ..... 71617  
gold ..... 71627  
bronze ..... 71637

## Übergangsschienen 441/AD SB-Pkg.

L - 90 cm, selbstklebend  
silber ..... 20552  
gold ..... 20553

## Übergangsschienen 729

Edelstahl 1.4016, poliert  
mit Schutzfilm  
40 mm / 5,4 mm

L - 270 cm

gelocht ..... 71667  
selbstklebend ..... 71677

## Mauerkante

Schmiedeeisen, Stärke 1 mm



150x36x36 mm gelocht	30.59.002.0
-------------------------	-------------

## Abschlussprofil RC für Parkett und Laminatböden, Aluminium eloxiert, Sockel gelocht

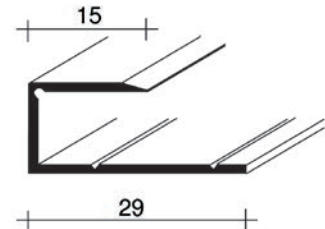

L - 90 cm, 7 mm  
silber ..... 30.14.091.8  
sand ..... 30.14.095.8

L - 270 cm, 7 mm  
silber ..... 30.14.071.0

L - 90 cm, 9 mm  
silber ..... 30.14.191.8  
gold ..... 30.14.193.8

L - 270 cm, 9 mm  
silber ..... 30.14.171.0  
gold ..... 30.14.173.0

L - 90 cm, 11 mm  
silber ..... 30.14.291.8  
sand ..... 30.14.295.8

L - 270 cm, 11 mm  
silber ..... 30.14.271.0

L - 270 cm, 13 mm  
silber ..... 30.14.371.0

L - 90 cm, 15 mm  
silber ..... 30.14.491.8  
sand ..... 30.14.495.8

L - 270 cm, 15 mm  
silber ..... 30.14.471.0



# Stelzlager für Doppelböden



PPlevelDUO®



- Nur 5 Sekunden zum montieren des Stelzlagers
- Höhenverstellbarkeit von oben
- Verstellbare Stelzlager mit großem Einstellbereich
- Das große und abgerundete Fußunterteil verhindert eine Beschädigung der Abdichtung
- Schallreduzierender Gummi direkt auf dem Kopfteil
- Ein System aus Ablauföffnungen und Kanälen sorgt dafür, dass sich in keinem Teil des Stelzlagers Wasser ansammeln kann
- Millimetergenaue Einstellung der Neigung, um perfekte Ebenheit zu gewährleisten
- Geeignet für Räumlichkeiten mit Temperaturen von  $-40^{\circ}$  bis  $+80^{\circ}$
- Vorgefertigte Abstandsstege für 2, 3 und 4 mm Fugen
- Umweltfreundlich: Das gesamte Stelzlager ist aus recycelbarem Kunststoff hergestellt

## Mit starrem oder beweglichem Kopfteil



mit Ring – **starres** Stelzlager



ohne Ring – **bewegliches** Stelzlager



## Fuss- und Schraubbares Zwischenteil

Bezeichnung	Höhe	VE	Art.Nr
25/37/B	von 25 bis 37 mm	25	19390
37/61/B	von 37 bis 61 mm	25	19391
60/105/B	von 60 bis 105 mm	25	19392
94/169/B	von 94 bis 169 mm	25	19393
150/280/B	von 150 bis 280 mm	25	19394
239/320/B	von 239 bis 320 mm	25	19395



25/37/B



37/61/B



60/105/B



94/169/B



150/280/B



239/320/B

## Kopfteil für 2, 3 und 4 mm Fugen

Bezeichnung	Ausführung	VE	Art.Nr
PPL/T2	für 2 mm Fugen	25	19370
PPL/T3	für 3 mm Fugen	25	19374
PPL/T4	für 4 mm Fugen	25	19371



## Kopfteil für Holzpaneele

Bezeichnung	Ausführung	VE	Art.Nr
PPL/TD	für Holzpaneele	25	19399



## Verlängerung

Bezeichnung	Ausführung	VE	Art.Nr
P1/80	Höhe 80 mm	25	19380

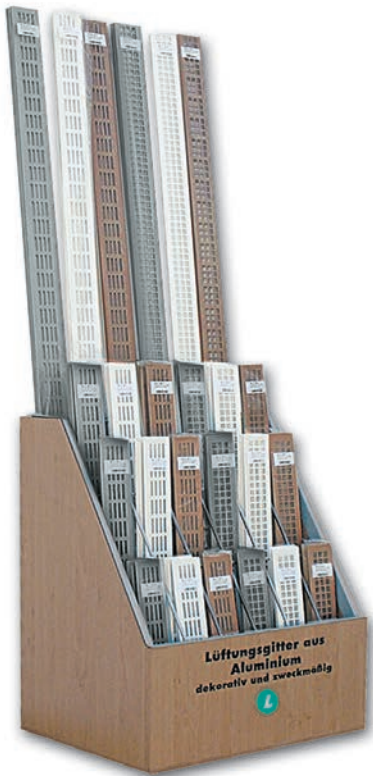

## Bestückungsvorschlag dekorativer Verkaufsständer aus Holz 24 Unterteilungen

Profilbreite (mm)	Profilbreite (mm)						Profillänge (mm)	
	60	60	80	80	100	100		
2000	4	4	4	4	4	4	50 cm	
1000	4	4	4	4	4	4		
800	4	4	4	4	4	4		
500	4	4	4	4	4	4		
		60 cm						

### Lüftungsprofil Längslochung 40 x 7,5 mm

#### Produktmerkmale:

- gerillte Stege zum Einlassen
- optimale Luftzirkulation
- Aluminium



### Lüftungsprofil Längslochung 40 x 7,5 mm

#### Produktmerkmale:

- gerillte Stege zum Einlassen
- optimale Luftzirkulation
- Aluminium



### Lüftungsprofil Längslochung 40 x 7,5 mm

#### Produktmerkmale:

- gerillte Stege zum Einlassen
- optimale Luftzirkulation
- Aluminium



#### F1 natureloxiert

60x500 mm	30.41.051.0
60x800 mm	30.41.081.0
60x1000 mm	30.41.001.0
60x2000 mm	30.40.021.0

#### F3 goldeloxiert

60x500 mm	30.41.053.0
60x800 mm	30.41.083.0
60x1000 mm	30.41.003.0
60x2000 mm	30.40.023.0

#### F4 bronzeloxiert

60x500 mm	30.41.054.0
60x800 mm	30.41.084.0
60x1000 mm	30.41.004.0
60x2000 mm	30.40.024.0

#### F9 edelstahlfärbig

60x500 mm	30.41.059.0
60x800 mm	30.41.089.0
60x1000 mm	30.41.009.0
60x2000 mm	30.40.029.0

#### weiß beschichtet RAL 9010

60x500 mm	30.41.055.0
60x800 mm	30.41.085.0
60x1000 mm	30.41.005.0
60x2000 mm	30.40.025.0

#### schwarz besch. glatt matt RAL 9005

60x500 mm	30.41.052.0
60x800 mm	30.41.082.0
60x1000 mm	30.41.002.0
60x2000 mm	30.40.022.0

#### F1 natureloxiert

80x500 mm	30.41.151.0
80x800 mm	30.41.181.0
80x1000 mm	30.41.101.0
80x2000 mm	30.40.121.0

#### F3 goldeloxiert

80x500 mm	30.41.153.0
80x800 mm	30.41.183.0
80x1000 mm	30.41.103.0
80x2000 mm	30.40.123.0

#### F4 bronzeloxiert

80x500 mm	30.41.154.0
80x800 mm	30.41.184.0
80x1000 mm	30.41.104.0
80x2000 mm	30.40.124.0

#### F9 edelstahlfärbig

80x500 mm	30.41.159.0
80x800 mm	30.41.189.0
80x1000 mm	30.41.109.0
80x2000 mm	30.40.129.0

#### weiß beschichtet RAL 9010

80x500 mm	30.41.155.0
80x800 mm	30.41.185.0
80x1000 mm	30.41.105.0
80x2000 mm	30.40.125.0

#### schwarz besch. glatt matt RAL 9005

80x500 mm	30.41.152.0
80x800 mm	30.41.182.0
80x1000 mm	30.41.102.0
80x2000 mm	30.40.122.0

#### F1 natureloxiert

100x500 mm	30.41.251.0
100x800 mm	30.41.281.0
100x1000 mm	30.41.201.0
100x2000 mm	30.40.221.0

#### F3 goldeloxiert

100x500 mm	30.41.253.0
100x800 mm	30.41.283.0
100x1000 mm	30.41.203.0
100x2000 mm	30.40.223.0

#### F4 bronzeloxiert

100x500 mm	30.41.254.0
100x800 mm	30.41.284.0
100x1000 mm	30.41.204.0
100x2000 mm	30.40.224.0

#### F9 edelstahlfärbig

100x500 mm	30.41.259.0
100x800 mm	30.41.289.0
100x1000 mm	30.41.209.0
100x2000 mm	30.40.229.0

#### weiß beschichtet RAL 9010

100x500 mm	30.41.255.0
100x800 mm	30.41.285.0
100x1000 mm	30.41.205.0
100x2000 mm	30.40.225.0

#### schwarz besch. glatt matt RAL 9005

100x500 mm	30.41.252.0
100x800 mm	30.41.282.0
100x1000 mm	30.41.202.0
100x2000 mm	30.40.222.0





## Lüftungsprofile aus Aluminium

### Produktmerkmale bei Längslochung

- gerillte Stege zum Einlassen
- optimale Luftzirkulation

### Produktmerkmale bei Quadratlochung

- alle Stangen mit 2000, 3000 und 6000 mm Länge werden mit breiten Mittelstegen produziert
- Mittelsteg Breite 11 mm

### Vorteile

- schönere Optik
- man kann die Profile auf jedes Maß problemlos kürzen und es bleibt immer ein gleichmäßiger Rand von 11 mm
- durch die breiten Mittelstege und abschließenden Rand sind diese Lüftungsprofile wesentlich stabiler
- hohe Luftdurchlässigkeit für optimale Luftzirkulation
- Verkleinerung des Lagerbestandes an Kurzlängen

### Verarbeitung

- gewünschte Länge abschneiden, Schnittkante abfasen und mit farblich passendem, wasserfesten Stift färben.

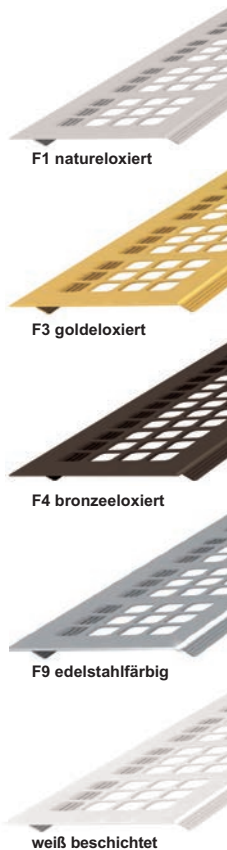

### Lüftungsprofil Quadratlochung 15 x 14 mm

#### Produktmerkmale:

- gerillte Stege zum Einlassen
- optimale Luftzirkulation
- Aluminium



### Lüftungsprofil Quadratlochung 15 x 14 mm

#### Produktmerkmale:

- gerillte Stege zum Einlassen
- optimale Luftzirkulation
- Aluminium



## Türgitter aus Kunststoff

- erforderlicher freier Luftdurchlass nach DIN 18017
- übereinandergreifende Schächte
- inkl. Schrauben
- Verschraubung in angeformte Hülsen für Türstärken von 29 bis 37 mm
- Gittergröße: B/H - 452/92 mm
- Einbaumaß: 432/77 mm
- Freier Luftdurchlass: 192 cm<sup>2</sup>



braun .....	30.50.400.0
weiß .....	30.50.410.0

### Lüftungsprofil Quadratlochung 15 x 14 mm

#### Produktmerkmale:

- gerillte Stege zum Einlassen
- optimale Luftzirkulation
- Aluminium



#### F1 natureloxiert

60x500 mm .....	30.43.051.0
60x800 mm .....	30.43.081.0
60x1000 mm .....	30.43.001.0
60x2000 mm .....	30.42.021.0

#### F3 goldeloxiert

60x500 mm .....	30.43.053.0
60x800 mm .....	30.43.083.0
60x1000 mm .....	30.43.003.0
60x2000 mm .....	30.42.023.0

#### F4 bronze eloxiert

60x500 mm .....	30.43.054.0
60x800 mm .....	30.43.084.0
60x1000 mm .....	30.43.004.0
60x2000 mm .....	30.42.024.0

#### F9 edelstahlfärbig

60x500 mm .....	30.43.059.0
60x800 mm .....	30.43.089.0
60x1000 mm .....	30.43.009.0
60x2000 mm .....	30.42.029.0

#### weiß beschichtet

60x500 mm .....	30.43.055.0
60x800 mm .....	30.43.085.0
60x1000 mm .....	30.43.005.0
60x2000 mm .....	30.42.025.0

#### schwarz besch. glatt matt RAL 9005

60x500 mm .....	30.43.052.0
60x800 mm .....	30.43.082.0
60x1000 mm .....	30.43.002.0
60x2000 mm .....	30.42.022.0

#### F1 natureloxiert

80x500 mm .....	30.43.151.0
80x800 mm .....	30.43.181.0
80x1000 mm .....	30.43.101.0
80x2000 mm .....	30.42.121.0

#### F3 goldeloxiert

80x500 mm .....	30.43.153.0
80x800 mm .....	30.43.183.0
80x1000 mm .....	30.43.103.0
80x2000 mm .....	30.42.123.0

#### F4 bronze eloxiert

80x500 mm .....	30.43.154.0
80x800 mm .....	30.43.184.0
80x1000 mm .....	30.43.104.0
80x2000 mm .....	30.42.124.0

#### F9 edelstahlfärbig

80x500 mm .....	30.43.159.0
80x800 mm .....	30.43.189.0
80x1000 mm .....	30.43.109.0
80x2000 mm .....	30.42.129.0

#### weiß beschichtet

80x500 mm .....	30.43.155.0
80x800 mm .....	30.43.185.0
80x1000 mm .....	30.43.105.0
80x2000 mm .....	30.42.125.0

#### schwarz besch. glatt matt RAL 9005

80x500 mm .....	30.43.152.0
80x800 mm .....	30.43.182.0
80x1000 mm .....	30.43.102.0
80x2000 mm .....	30.42.122.0

#### F1 natureloxiert

100x500 mm .....	30.43.251.0
100x800 mm .....	30.43.281.0
100x1000 mm .....	30.43.201.0
100x2000 mm .....	30.42.221.0

#### F3 goldeloxiert

100x500 mm .....	30.43.253.0
100x800 mm .....	30.43.283.0
100x1000 mm .....	30.43.203.0
100x2000 mm .....	30.42.223.0

#### F4 bronze eloxiert

100x500 mm .....	30.43.254.0
100x800 mm .....	30.43.284.0
100x1000 mm .....	30.43.204.0
100x2000 mm .....	30.42.224.0

#### F9 edelstahlfärbig

100x500 mm .....	30.43.259.0
100x800 mm .....	30.43.289.0
100x1000 mm .....	30.43.209.0
100x2000 mm .....	30.42.229.0

#### weiß beschichtet

100x500 mm .....	30.43.255.0
100x800 mm .....	30.43.285.0
100x1000 mm .....	30.43.205.0
100x2000 mm .....	30.42.225.0

#### schwarz besch. glatt matt RAL 9005

100x500 mm .....	30.43.252.0
100x800 mm .....	30.43.282.0
100x1000 mm .....	30.43.202.0
100x2000 mm .....	30.42.222.0



## Stangenscharniere

aus qualitativ hochwertigen Materialien, Reinmessing, Eisen vermessingt oder vernickelt und Edelstahl, klar lackiert, mit angesenkten Schraubblöchern, Materialloch-Ø 3,5 mm  
Lochabstand - Mitte: 60 mm - Dorn: 1,75 mm- Teilung: 15 mm



### Länge 400 mm

Breite 20 mm, Stärke 0,7 mm

E. vermessingt ..... 30.20.240.1

### Länge 600 mm

Breite 20 mm, Stärke 0,7 mm

E. vermessingt ..... 30.20.260.1

E. vernickelt ..... 30.20.261.1

Breite 32 mm, Stärke 0,7 mm

E. vernickelt ..... 30.20.361.1

### Länge 900 mm

Breite 20 mm, Stärke 0,7 mm

E. vermessingt ..... 30.20.290.1

### Länge 1800 mm

Breite 25 mm, Stärke 0,7 mm

E. vermessingt ..... 30.20.310.0

E. vernickelt ..... 30.20.311.0

Reinmessing ..... 30.20.315.0

Edelstahl ..... 30.20.317.0

### Länge 1800 mm

Breite 32 mm, Stärke 0,7 mm

E. vermessingt ..... 30.20.410.0

E. vernickelt ..... 30.20.411.0

Reinmessing ..... 30.20.415.0

Edelstahl ..... 30.20.417.0

Breite 40 mm, Stärke 0,8 mm

E. vermessingt ..... 30.20.510.0

E. vernickelt ..... 30.20.511.0

Edelstahl ..... 30.20.517.0

### Längen 3480 mm

Breite 25 mm, Stärke 0,7 mm

E. vermessingt ..... 30.20.300.0

E. vernickelt ..... 30.20.301.0

Breite 32 mm, Stärke 0,7 mm

E. vermessingt ..... 30.20.400.0

E. vernickelt ..... 30.20.401.0

Breite 40 mm, Stärke 0,8 mm

E. vermessingt ..... 30.20.500.0

E. vernickelt ..... 30.20.501.0

Stangen 3,48 m: Mindestbestellmenge 10 Stg.

## Möbelscharniere

starke Ausführung, aus Messing poliert oder vernickelt, mit angesenkten Schraubblöchern

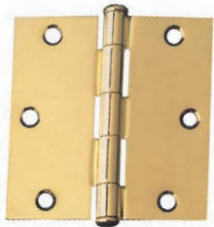

Breite 50 mm, Höhe 50 mm

Messing poliert ..... 30.20.655.0

Breite 50 mm, Höhe 60 mm

Messing vernickelt ..... 30.20.666.0

## Edelstahl-Lüftungsprofil Längslochung 40x7,5 mm

Pro Stange lose verpackt im PE-Schlauch inkl. EAN-Etiketten, auf Anfrage auch mit zusätzlichem Aufhängekärtchen erhältlich (zum Einhängen in SB-Wand)



80 x 400 mm	.....	30.46.040.0
80 x 500 mm	.....	30.46.050.0
80 x 600 mm	.....	30.46.060.0
80 x 800 mm	.....	30.46.080.0
80 x 1000 mm	.....	30.46.000.0
100 x 400 mm	.....	30.46.140.0
100 x 500 mm	.....	30.46.150.0
100 x 600 mm	.....	30.46.160.0
100 x 800 mm	.....	30.46.180.0
100 x 1000 mm	.....	30.46.100.0

## Edelstahl-Lüftungsprofil Rundlochung

Pro Stange lose verpackt im PE-Schlauch inkl. EAN-Etiketten, auf Anfrage auch mit zusätzlichem Aufhängekärtchen erhältlich (zum Einhängen in SB-Wand)



60 x 400 mm	.....	30.47.040.0
60 x 600 mm	.....	30.47.060.0
60 x 800 mm	.....	30.47.080.0
60 x 1000 mm	.....	30.47.000.0
80 x 400 mm	.....	30.47.140.0
80 x 600 mm	.....	30.47.160.0
80 x 800 mm	.....	30.47.180.0
80 x 1000 mm	.....	30.47.100.0
100 x 400 mm	.....	30.47.240.0
100 x 600 mm	.....	30.47.260.0
100 x 800 mm	.....	30.47.280.0
100 x 1000 mm	.....	30.47.200.0



## Schrankrohr Mod. 709 oval

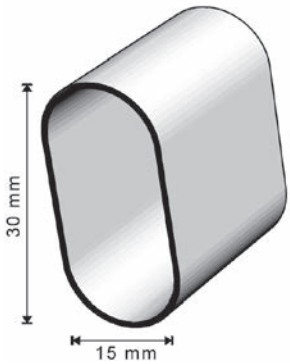

**Ausführung:**  
weiß beschichtet  
30 x 15 mm (siehe Abbildung)

**Stärke 0,8 mm**  
3,00 m\* ..... 30.25.000.0  
\*Mindestbestellmenge 10 Stangen sortiert

## Schrankrohr Mod. 714 rund

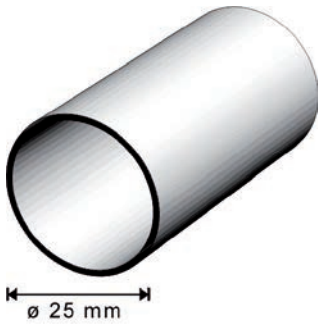

**Ausführung:**  
Ø 25 mm

**Stärke 0,8 mm**  
**verchromt**  
1,00 m ..... 30.25.411.0  
1,25 m ..... 30.25.413.0  
1,50 m ..... 30.25.412.0  
2,00 m ..... 30.25.415.0  
3,00 m\* ..... 30.25.410.0  
5,00 m\* ..... 30.25.401.0  
\*Mindestbestellmenge 10 Stangen sortiert

**Stärke 0,8 mm**  
**PVC ummantelt weiß**  
1,00 m ..... 30.25.531.0  
1,25 m ..... 30.25.533.0  
1,50 m ..... 30.25.534.0  
2,00 m ..... 30.25.535.0  
2,50 m ..... 30.25.532.0  
5,00 m\* ..... 30.25.530.0  
\*Mindestbestellmenge 10 Stangen sortiert

**Stärke 0,8 mm**  
**PVC ummantelt braun**  
1,00 m ..... 30.25.541.0  
1,25 m ..... 30.25.543.0  
1,50 m ..... 30.25.544.0  
2,00 m ..... 30.25.545.0  
5,00 m\* ..... 30.25.540.0  
\*Mindestbestellmenge 10 Stangen sortiert

## Schrankrohr Mod. 709 oval

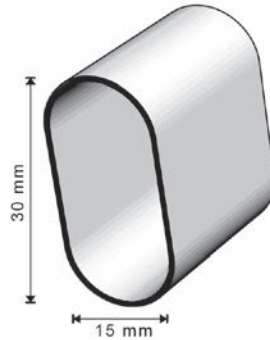

**Ausführung:**  
verchromt  
30 x 15 mm (siehe Abbildung)

**Stärke 1 mm**  
1,00 m ..... 30.25.111.0  
1,25 m ..... 30.25.114.0  
1,50 m ..... 30.25.112.0  
2,00 m ..... 30.25.115.0  
3,00 m\* ..... 30.25.113.0  
5,00 m\* ..... 30.25.110.1  
\*Mindestbestellmenge 10 Stangen sortiert

## Schrankrohr Mod. 715 rund

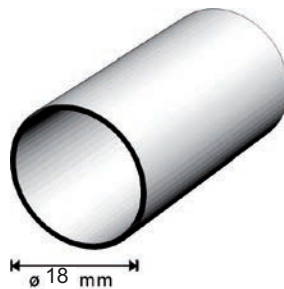

**Ausführung:**  
Ø 18 mm

**Stärke 0,8 mm**  
**PVC ummantelt braun**  
5,00 m\* ..... 30.25.340.0  
\*Mindestbestellmenge 10 Stangen sortiert

## Wandscheiben für ovale Rohre

**Ausführung:**  
für ovale Rohre  
30 x 15 mm

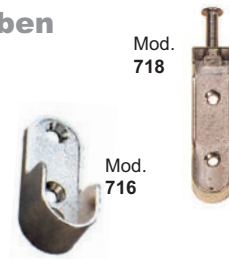

**Mod. 718, mit Feststellschraube**  
weiß ..... 30.25.810.0  
verchromt ..... 30.25.812.0  
vermessingt ..... 30.25.813.0

**Mod. 716**  
verchromt ..... 30.25.802.0  
vermessingt ..... 30.25.803.0

## Mittelträger Mod. 722

**Ausführung:**  
für ovale Rohre 30 x 15 mm  
höhenverstellbar (mind. 60, max. 80 mm)

weiß ..... 30.25.850.0  
verchromt ..... 30.25.852.0  
vermessingt ..... 30.25.853.0

## Mittelträger Mod. 1153

**Ausführung:**  
für ovale Rohre 30 x 15 mm

verchromt ..... 30.25.882.0  
vergoldet ..... 30.25.883.0

## Einhängehaken Mod. 727

**Ausführung:**  
für ovale Rohre 30 x 15 mm  
mit Fixierschraube

verchromt ..... 30.25.872.0  
vermessingt ..... 30.25.873.0

## Einhängehaken Mod. 1154

**Ausführung:**  
für ovale Rohre 30 x 15 mm

verchromt ..... 30.25.892.0  
vermessingt ..... 30.25.893.0

## Wandscheibe Mod. 729

**Ausführung:**  
aus Kunststoff  
für Rundrohre Ø 25 mm

weiß ..... 30.25.860.0  
braun ..... 30.25.861.0

## Wandscheibe Mod. 37/0

**Ausführung:**  
aus Zamak  
für Rundrohre Ø 25 mm

weiß ..... 30.25.840.0  
verchromt ..... 30.25.842.0  
vermessingt ..... 30.25.843.0



## Bike Basic Zweiradschlösser Seil- & Spiralschlösser inkl. Thekenständer Bike-Basic

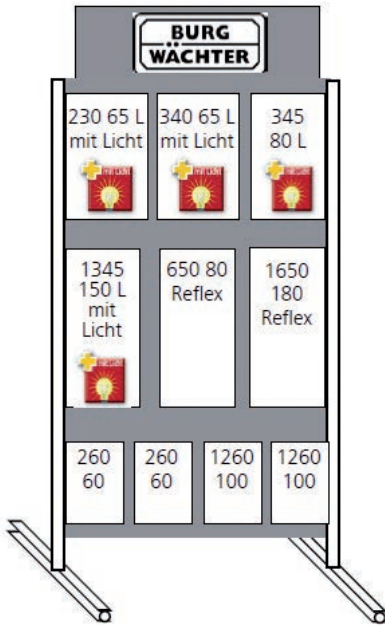

Länge: 60 cm  
Seil-Ø: 10 mm

60.11.140.0



Länge: 80 cm  
Seil-Ø: 12 mm

60.06.093.0



Länge: 180 cm  
Seil-Ø: 15 mm

60.11.129.0



Länge: 150 cm  
Seil-Ø: 14 mm

60.11.125.0



Länge: 80 cm  
Seil-Ø: 15 mm

60.06.094.0



Länge: 100 cm

60.11.122.0



Länge: 65 cm  
Seil-Ø: 10 mm

60.06.082.0



Länge: 65 cm  
Seil-Ø: 12 mm

60.06.091.0

	Inhalt
Zweirad-Seilschloss .....	60.11.140.0 ..... 10
Zweirad-Seilschloss m. Licht .....	60.06.091.0 ..... 10
Zweirad-Seilschloss m. Licht .....	60.06.093.0 ..... 10
Zweirad-Seilschloss .....	60.06.094.0 ..... 5
Zweirad-Seilschloss m. Licht .....	60.06.082.0 ..... 10
Spiral-Seilschloss .....	60.11.122.0 ..... 10
Spiral-Seilschloss m. Licht .....	60.11.125.0 ..... 5
Spiral-Seilschloss .....	60.11.129.0 ..... 5
Bike-Basic Thekenständer .....	60.11.990.0 ..... 1



### Fußmatte SPEEDY



**Ausführung:**  
100% Polypropylen,  
40 x 60 cm, Stärke 4 mm,  
verschiedene Farben

20.20.032.0

### Fußmatte RENOX



**Ausführung:**  
100% Polypropylen,  
40 x 60 cm, Stärke 8,5 mm,  
verschiedene Farben

20.20.031.0

### Fußmatte FLOCKY

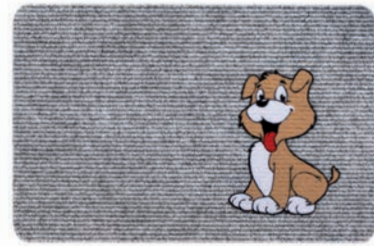

**Ausführung:**  
100% Polypropylen, 40 x 60 cm,  
Stärke 8 mm, verschiedene Motive

20.20.007.0

### Fußmatte BOUCARA



**Ausführung:**  
50 % Kokos, 50 % Gummi,  
40 x 60 cm, Stärke 10 mm

20.20.053.0

### Fußmatte AQUA STOP



**Ausführung:**  
80% Baumwolle, 20% Polyester, anthrazit  
40 x 60 cm, bei 30 Grad waschbar,  
brandhemmend

20.20.052.0

### Fußmatte RUBCO BLOCKS

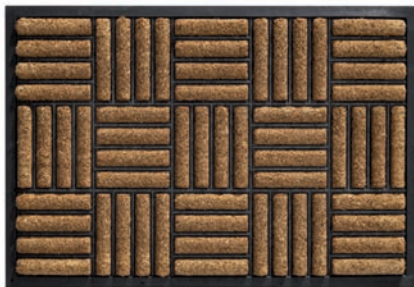

**Ausführung:**  
40 % Kokos, 40 % Gummi, 20 % Latex  
40 x 60 cm, Stärke 15 mm

20.20.055.0

### Fußmatte RUBCO STRIPES



**Ausführung:**  
40 % Kokos, 40 % Gummi, 20 % Latex  
40 x 60 cm, Stärke 15 mm

20.20.056.0

### Fußmatte BOMBAY TREE



**Ausführung:**  
50 % Kokos, 50 % Gummi  
45 x 75 cm, Stärke 20 mm

20.20.057.0



**Fußmatte RESIDENCE  
HOME STONES**



**Ausführung:**  
95% Gummi, 5% Polyester,  
45 x 75 cm, Stärke 9 mm

20.20.079.0

**Fußmatte MONDIAL  
SWEET HOME**



**Ausführung:**  
100% Polyamid,  
50 x 75 cm

20.20.074.0

**Fußmatte MONDIAL  
WELCOME BORDER**



**Ausführung:**  
100 % Polyamid,  
50 x 75 cm

20.20.075.0

**Fußmatte MONDIAL  
THE HAPPY FAMILY**



**Ausführung:**  
100 % Polyamid,  
40 x 60 cm

20.20.080.0

**Fußmatte MONDIAL  
WELCOME HEARTS**



**Ausführung:**  
100 % Polyamid,  
40 x 60 cm

20.20.081.0

**Fußmatte MONDIAL  
WELCOME HOME**



**Ausführung:**  
100 % Polyamid,  
40 x 60 cm

20.20.088.0

**Fußmatte  
ARCADE WELCOME**



**Ausführung:**  
100 % Polypropylen,  
40 x 60 cm, bei 30° waschbar

20.20.009.0

**Fußmatte  
ARCADE BE HAPPY**



**Ausführung:**  
100 % Polypropylen,  
40 x 60 cm, bei 30° waschbar

20.20.006.0

**Fußmatte  
ELVO WELCOME**



**Ausführung:**  
100 % Polyamid,  
40 x 60 cm, Stärke 12 mm

20.20.008.0



### Kokosfußmatte DOG



**Ausführung:**  
100 % Kokos, 40 x 60 cm,  
Stärke 15 mm

20.20.035.0

### Kokosfußmatte WELCOME FRIENDS



**Ausführung:**  
100 % Kokos, 40 x 60 cm,  
Stärke 15 mm

20.20.026.0

### Kokosfußmatte WELCOME



**Ausführung:**  
100 % Kokos, 40 x 60 cm,  
Stärke 15 mm

20.20.027.0

### Kokosfußmatte FEET



**Ausführung:**  
90 % Kokos, 10 % Gummi,  
40 x 60 cm, Stärke 15 mm

20.20.034.0

### Kokosfußmatte FLOWERS



**Ausführung:**  
100 % Kokos,  
40 x 60 cm, Stärke 15 mm

20.20.036.0

### Fußmatte DYNAMIC OCTAGON COPPER



**Ausführung:**  
100 % Gummi, 45 x 75 cm,  
Stärke 8 mm

20.20.038.0

### Drahtgitter BÜRSTENMATTE



**Ausführung:**  
40 x 60 cm, natur,  
für Innen- und Außenbereich verwendbar,  
Stärke 30 mm

20.20.110.0

### Kokosfußmatte NATUR



**Ausführung:**  
100 % Kokos,  
40 x 60 cm, Stärke 23 mm,  
mit gummiertem Untergrund

20.20.011.0

### Kokosfußmatte NATUR



**Ausführung:**  
100 % Kokos,  
Länge 12,5 m,  
mit gummiertem Untergrund

Rolle - Breite 100 cm, Stärke 23 mm  
pro lfm 20.20.012.0



## Fußmatte SCALA



**Ausführung:**  
100 % Polypropylen

<b>anthrazit</b>	
40/60 cm .....	20.20.143.0
60/80 cm .....	20.20.144.0
80/120 cm .....	20.20.145.0

## Fußmatte SYNTHETIK

**Ausführung:**  
100 % Polypropylen

<b>grau</b>	
40/60 cm .....	20.20.120.0
60/90 cm .....	20.20.121.0
90/150 cm .....	20.20.123.0



<b>braun</b>	
40/60 cm .....	20.20.120.1
60/90 cm .....	20.20.122.0
90/150 cm .....	20.20.124.0



<b>rot</b>	
40/60 cm .....	20.20.120.2
60/90 cm .....	20.20.122.2



## Fußmatte DARTRUG



**Ausführung:**  
100% Polyamid,  
79 x 237 cm

20.20.831.0

## Fußmatte ROUNDABOUT



**Ausführung:**  
100% Polyamid, 133 x 165 cm

20.20.830.0





### Fußmatte WELCOME STONE



**Ausführung:**  
95 % Gummi, 5 % Polyester,  
45 x 75 cm, Stärke 9 mm

20.20.136.0

### Fußmatte HOME & HEART



**Ausführung:**  
95 % recycelter Gummi, 5 % Polyester,  
45 x 75 cm, Stärke 9 mm

20.20.077.0

### Fußmatte IMAGE DOG & CAT



**Ausführung:**  
100 % Polyamid,  
40 x 60 cm

20.20.097.0

### Treppenfußmatte STEEL



**Ausführung:**  
100 % Aluminium,  
17,5 x 60 cm

20.20.820.0

### Schuhabstreifer ELBE mit Bürsten



**Ausführung:**  
100 % Polypropylen,  
27 x 34 cm, Stärke 55 mm

20.20.817.0

### Fußmatte IMAGE GREY CAT



**Ausführung:**  
100 % Polyamid,  
40 x 60 cm

20.20.098.0

### Schuhabtropfschale BOOTH-TRAY SMALL



**Ausführung:**  
100 % Polypropylen, schwarz,  
38 x 50 cm, Stärke 20 mm

20.20.812.0

### Schuhabtropfschale BOOTH-TRAY MEDIUM



**Ausführung:**  
100 % Polypropylen, schwarz,  
35 x 63 cm, Stärke 20 mm

20.20.813.0

### Schuhabtropfschale BOOTH-TRAY LARGE



**Ausführung:**  
100 % Polypropylen, schwarz,  
38 x 74 cm, Stärke 20 mm

20.20.814.0



### Bürstenmatte TOPLINE

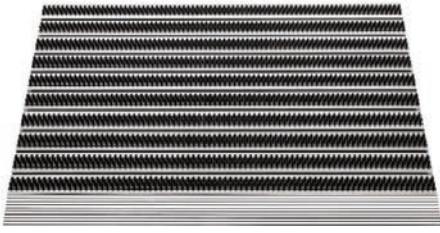

**Ausführung:**  
100 % Polypropylen, mit Aluleiste,  
Bürsten schwarz, 50 x 80 cm,  
Stärke 15 mm

20.20.115.0

### Bürstenmatte OUTLINE



**Ausführung:**  
100% Polypropylen, mit Aluleiste,  
Bürsten schwarz, 50 x 80 cm,  
Stärke 22 mm

20.20.116.0

### Gummimatte STEPMAT



**Ausführung:**  
40 x 60 cm, Stärke 10 mm

20.20.073.0

### Grasmatte EVERGREEN

**Ausführung:**  
100% Polypropylen,  
mit rutschhemmenden Noppen  
133 x 400 cm, grün,  
Stärke 7 mm

20.20.048.0



### Fußmatte BLITZ



**Ausführung:**  
100% Polyester, anthrazit, Stärke 10 mm

40 x 60 cm ..... 20.20.119.0  
45 x 75 cm ..... 20.20.119.1  
60 x 90 cm ..... 20.20.119.2

### Fußmatte BELLINI



**Ausführung:**  
100 % Polypropylen,  
45 x 75 cm, Stärke 12 mm

20.20.118.0

### Grasmatte Quadrifoglio



**Ausführung:**  
40 x 60 cm, grün

20.20.040.0

### Grasmatte Quadrifoglio



**Ausführung:**  
Breite - 91 cm, Länge 17 lfm

20.20.041.0



## Gummifußmatte DOMINO

### Eigenschaften:

rutschhemmend,  
witterungsbeständig und abriebfest,  
unverwüstlich und absolut maßhaltig,  
leicht zu reinigen

Profilhöhe: 23 mm

Material: Vollgummi schwarz

Oberfläche: Wabenmuster

Unterseite: spezielle Noppen sorgen für  
einen problemlosen Wasserablauf

\*Sondermaß - auch dreieckig, trapez- und  
kreisförmig erhältlich

L/B - 59/39 cm,  
offen.....20.20.060.0

L/B - 100/50 cm,  
offen.....20.20.061.0

L/B - 80/120 cm,  
offen.....20.20.062.1

L/B - 150/100 cm,  
offen.....20.20.062.0

L/B - 150/100 cm,  
geschlossen.....20.20.064.0

Sondermaß offen\*  
Preis/m<sup>2</sup> ..... 20.20.062.9

Sondermaß geschlossen\*  
Preis/m<sup>2</sup> ..... 20.20.064.9

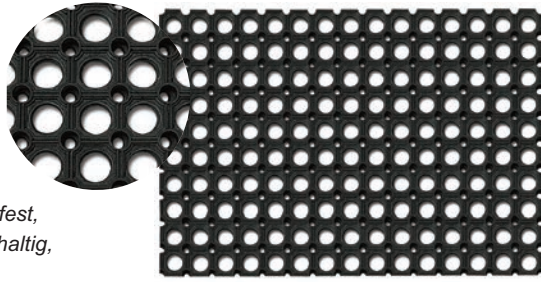

## Rundbürste für Gummimatten

### Eigenschaften:

Durch den Einbau von Rundborsten wird  
ein höherer Reinigungseffekt erzielt.

Eigene Gestaltungsmöglichkeiten durch  
verschiedene Farben (auch Logos oder  
Schriftzüge möglich)

Domino-ca. 313 Stk./m<sup>2</sup>



schwarz.....20.20.069.0

gelb.....20.20.069.1

blau.....20.20.069.2

grün.....20.20.069.3

rot.....20.20.069.4

## Verbindungselement DOMINO



### Eigenschaften:

Durch die Verbindungselemente  
lassen sich die "offenen"  
Gummimatten DOMINO  
problemlos zu beliebig großen  
Flächen zusammenfügen.

20.20.990.0

## Feinriefenmatte

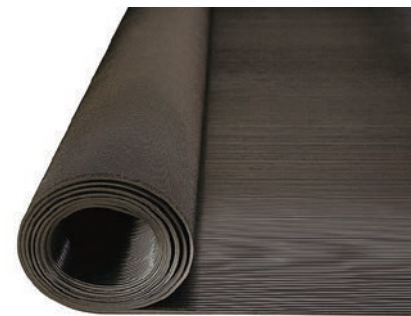

### Eigenschaften:

Vollgummi - Stärke 3 mm

Oberfläche: feingerieft in Längsrichtung

Unterseite: aufgeraut

Rolle 10 x 1 m..... 20.20.140.0

Zuschnitt  
Pro lfm ..... 20.20.141.0

## Fußmatte RAINBOW WELCOME



### Ausführung:

Gummi-Kokos, 50 x 85 cm

20.20.085.0

## Fußmatte RAINBOW



### Ausführung:

Gummi-Kokos, 50 x 85 cm

20.20.086.0

## Gummifußmatte



### Ausführung:

44 x 74 cm, Stärke 17 mm

Gusseisen Optik

20.20.067.0



### Set Business Line Classic

Edelstahl Effekt,  
inkl. 3tlg. Bänder  
ohne Drücker



11.88.755.0	UV
11.88.750.0	BB
11.88.752.0	PZ

### Set Business Line Classic

Edelstahl Effekt,  
inkl. 3tlg. Bänder  
ohne Drücker



11.88.760.0	WC LE
11.88.761.0	WC RE
11.88.762.0	WC LA
11.88.763.0	WC RA

### Set Millenium Classic

Edelstahl Effekt,  
inkl. 3tlg. Bänder  
Drückerpaar Metro III mit Rosette



11.87.640.0 UV

### Set Business Line Quatro

Edelstahl Effekt,  
inkl. 3tlg. Bänder  
ohne Drücker



11.88.555.0	UV
11.88.550.0	BB
11.88.552.0	PZ

### Set Business Line Quatro

Edelstahl Effekt,  
inkl. 3tlg. Bänder  
ohne Drücker



11.88.560.0	WC LE
11.88.561.0	WC RE
11.88.562.0	WC LA
11.88.563.0	WC RA

### Set Millenium Quatro

Edelstahl Effekt,  
inkl. 3tlg. Bänder  
Drückerpaar Rubico mit Rosette



11.88.640.0 UV

### Drückerpaare Edelstahl matt gebürstet, mit Vierkantstift 8mm



15.23.501.0 Metro

15.69.501.0 Swing

15.20.501.0 Cuba

15.50.501.0 Cecil

### Bandmittelteile

a) **Bandmittelteil für Holzargen**  
Ø 15 mm, für 3tlg. Bänder,  
Stahl vernickelt

b) **Bandmittelteil für Stahlargen**  
Ø 15 mm, für 3tlg. Bänder,  
Stahl vernickelt

c) **Aufschraubrahmenteil für Holz- und Stahlargen**  
Ø 15 mm, für 3tlg. Bänder,  
Stahl vernickelt

d) **Aufschraubrahmenteil für Holz- und Stahlargen**  
Ø 15 mm, für 3tlg. Bänder,  
Stahl schwarz matt

e) **Türband 2-teilig für Holzargen**  
Ø 15 mm  
schwarz matt

f) **Türband 3-teilig für Holzargen**  
Ø 15 mm  
schwarz matt

a) Höhe 38,5 mm	11.87.668.01
b) Höhe 38,5 mm	11.87.669.01

c) Höhe 38,5 mm	11.87.621.01
c) Höhe 48,5 mm	11.87.621.0
d) Höhe 48,5 mm	11.87.607.0

e) Höhe 38,5 mm	11.90.670.05SWM
f) Höhe 38,5 mm	11.91.000.00SWM



**Set Private Line Classik**  
Edelstahl matt,  
inkl. 3tlg. Bänder und Rahmenteile  
Drückerpaar Metro



11.88.100.0..... UV  
11.88.101.0..... BB  
11.88.102.0..... PZ

**Set Private Line Classik**  
Edelstahl matt,  
inkl. 3tlg. Bänder und Rahmenteile  
Drückerpaar Metro



11.88.104.0..... WC

**Set Private Line Quatro**  
Schwarz matt,  
inkl. 3tlg. Bänder und Rahmenteile  
Drückerpaar Metro



11.88.710.0..... UV

**Set Private Line Quatro**  
Edelstahl matt,  
inkl. 3tlg. Bänder und Rahmenteile  
Drückerpaar Metro



11.88.110.0..... UV  
11.88.111.0..... BB  
11.88.112.0..... PZ

**Set Private Line Quatro**  
Edelstahl matt,  
inkl. 3tlg. Bänder und Rahmenteile  
Drückerpaar Metro



11.88.114.0..... WC

**Set Private Line Quatro**  
Schwarz matt,  
inkl. 3tlg. Bänder und Rahmenteile  
Drückerpaar Metro



11.88.716.0..... WC

**Set Millenium Classik**  
Schwarz matt,  
inkl. 3tlg. Bänder  
Drückerpaar Roya mit Rosette



11.88.664.0..... UV

**Set Millenium Classik**  
Schwarz matt,  
inkl. 3tlg. Bänder  
Drückerpaar Rienza mit Rosette



11.88.662.0..... UV

**Set Millenium Quatro**  
Schwarz matt,  
inkl. 3tlg. Bänder  
Drückerpaar Rubico mit Rosette



11.88.660.0..... UV



### Ganzglastür Modell 100



ESG 8 mm Klarglas

GT100.709.1.OS.....	709x1972 mm
GT100.834.1.OS.....	834x1972 mm
GT100.959.1.OS.....	959x1972 mm
GT100.709.2.OS.....	709x2097 mm
GT100.834.2.OS.....	834x2097 mm
GT100.959.2.OS.....	959x2097 mm

### Ganzglastür Modell 102



ESG 8 mm Satinato

GT102.709.1.OS.....	709x1972 mm
GT102.834.1.OS.....	834x1972 mm
GT102.959.1.OS.....	959x1972 mm
GT102.709.2.OS.....	709x2097 mm
GT102.834.2.OS.....	834x2097 mm
GT102.959.2.OS.....	959x2097 mm

### Ganzglastür Modell 345



ESG 8 mm Klarglas mit Dekor

GT345.709.1.OS.....	709x1972 mm
GT345.834.1.OS.....	834x1972 mm
GT345.959.1.OS.....	959x1972 mm
GT345.709.2.OS.....	709x2097 mm
GT345.834.2.OS.....	834x2097 mm
GT345.959.2.OS.....	959x2097 mm

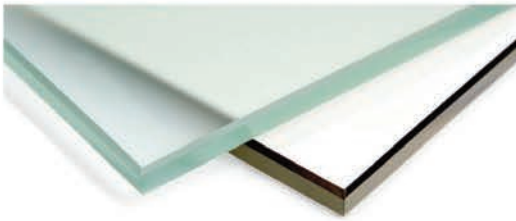

Macht den sichtbaren Unterschied!

### Ganzglastür Modell 115



ESG 8 mm Klarglas Diamant

GT115.709.1.OS.....	709x1972 mm
GT115.834.1.OS.....	834x1972 mm
GT115.959.1.OS.....	959x1972 mm
GT115.709.2.OS.....	709x2097 mm
GT115.834.2.OS.....	834x2097 mm
GT115.959.2.OS.....	959x2097 mm

### Ganzglastür Modell 116



ESG 8 mm Satinato Diamant

GT116.709.1.OS.....	709x1972 mm
GT116.834.1.OS.....	834x1972 mm
GT116.959.1.OS.....	959x1972 mm
GT116.709.2.OS.....	709x2097 mm
GT116.834.2.OS.....	834x2097 mm
GT116.959.2.OS.....	959x2097 mm

### Ganzglastür Modell 345



ESG 8 mm Klarglas Diamant mit Dekor

GT345.709.1.OS.115.....	709x1972 mm
GT345.834.1.OS.115.....	834x1972 mm
GT345.959.1.OS.115.....	959x1972 mm
GT345.709.2.OS.115.....	709x2097 mm
GT345.834.2.OS.115.....	834x2097 mm
GT345.959.2.OS.115.....	959x2097 mm



# DIE INNOVATION. YUNA QUICK LOCK



## Moderne Türverriegelung

- > im Griff integrierte Schließtechnik
- > Einhand-Bedienung
- > für Glastüren 8 und 10mm ESG



### Set Millenium Yuna Classik

Drückerpaar Quick Lock  
inkl. 3tlg. Bänder  
Edelstahl Effekt



11.88.600.0 ..... DIN Links  
11.88.601.0 ..... DIN Rechts

### Set Millenium Yuna Classik

Drückerpaar Quick Lock  
inkl. 3tlg. Bänder  
Schwarz matt



11.88.602.0 ..... DIN Links  
11.88.603.0 ..... DIN Rechts

### Set Millenium Yuna Quatro

Drückerpaar Quick Lock  
inkl. 3tlg. Bänder  
Schwarz matt



11.88.604.0 ..... DIN Links  
11.88.605.0 ..... DIN Rechts

## Verglasung / Lichtausschnitte für Zimmertüren

Standart - Ornamentgläser 4mm, ESG



100 - Klarglas



102 - Satinato



109 - Silvit



118 - Altdeutsch K weiß

**Vorlegeband 6 x 2 mm**  
einseitig selbstklebend auf Rolle



Rolle 25 m

Weiß 75.05.493.0  
Schwarz 75.05.494.0



LA 345 - 4 mm ESG,  
Klarglas mit Dekor  
410 x 1420 mm  
535 x 1420 mm  
660 x 1420 mm



LA 334 - 4 mm ESG,  
Klarglas mit Dekor  
410 x 1420 mm  
535 x 1420 mm  
660 x 1420 mm



LA 3022 - 4 mm ESG,  
Klarglas mit Dekor  
410 x 1420 mm  
535 x 1420 mm  
660 x 1420 mm



LA 3508N - 4 mm ESG,  
Klarglas mit Dekor  
410 x 1420 mm  
535 x 1420 mm  
660 x 1420 mm

DER BESCHLÄGESHOP



## Absenkichtung

für Glastüren (auch nachträglich zu montieren)

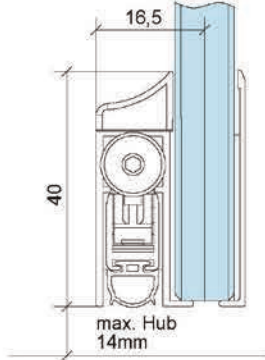

12.99.200.0	709 mm	LM Edelstahl Effekt
12.99.201.0	834 mm	LM Edelstahl Effekt
12.99.202.0	959 mm	LM Edelstahl Effekt
12.99.203.0	1084 mm	LM Edelstahl Effekt

12.99.206.0	709 mm	LM Schwarz
12.99.207.0	834 mm	LM Schwarz
12.99.208.0	959 mm	LM Schwarz
12.99.209.0	1084 mm	LM Schwarz

andere Oberflächen und Abmessungen auf Anfrage möglich

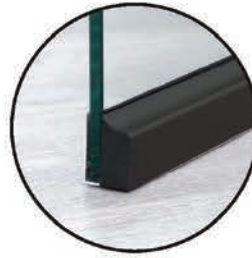

## Türschwelle mit Dichtung TS-D

LM EV1 mit PVC-Dichtlippe (kürzbar)  
für Haustüren, Wohnungseingangs- und Innentüren

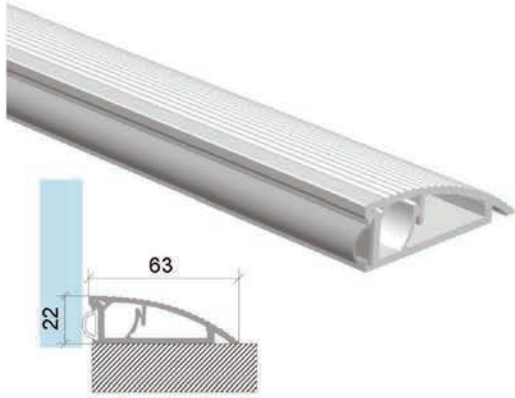

12.99.161.0	L= 1000
12.99.162.0	L= 1800

andere Längen auf Anfrage möglich

## Anschlag / Renovierungsschiene

LM EV1 mit PVC-Dichtlippe (kürzbar)  
für Haustüren, Wohnungseingangs- und Innentüren

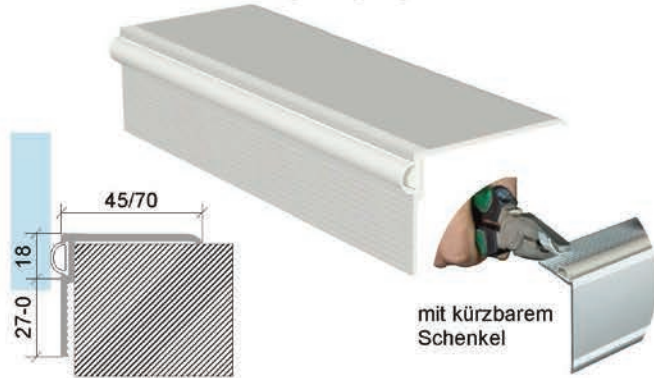

12.99.165.0	B= 45 , L= 1000
12.99.166.0	B= 45 , L= 1800
12.99.169.0	B= 70 , L= 1000
12.99.170.0	B= 70 , L= 1800

## Türschwelle mit Dichtung TS-A

LM EV1 mit PVC-Dichtlippe (kürzbar)

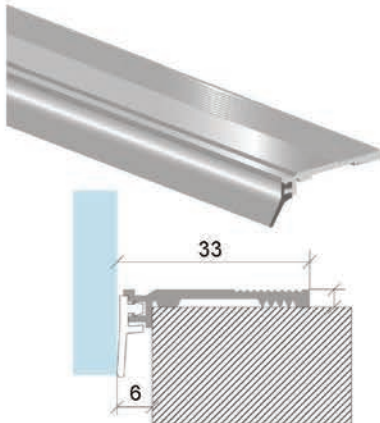

12.99.175.0	L= 1490
-------------	---------

## Türschwelle mit Dichtung TS-B

LM EV1 mit PVC-Dichtlippe (kürzbar)

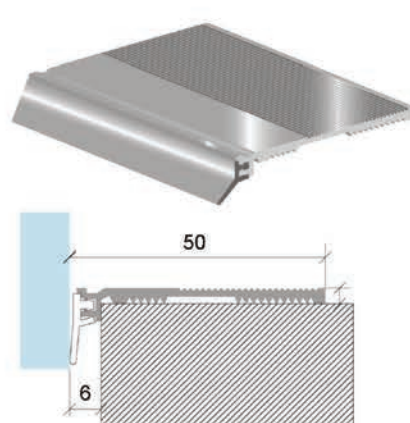

12.99.176.0	L= 1490
-------------	---------

## Türschwelle mit Dichtung TS-C

LM EV1 mit PVC-Dichtlippe (kürzbar)

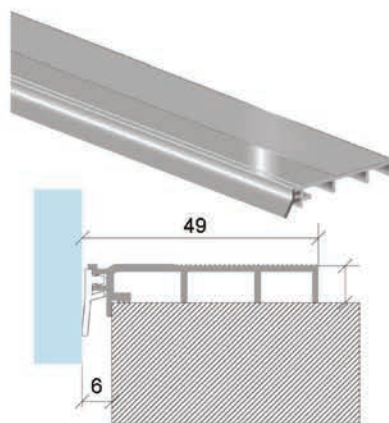

12.99.177.0	L= 1490
-------------	---------





## Wetterschenkel/ Wasserabweiser

Aluminium blank unbearbeitet, Stärke 1,5 mm

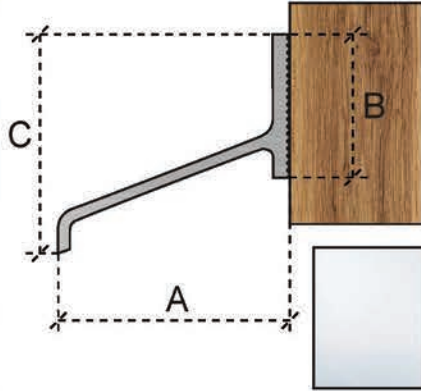

Länge: 980 mm

12.99.135.0	.....	A=25 x B=12 x C=24
12.99.141.0	.....	A=35 x B=21 x C=31
12.99.146.0	.....	A=50 x B=21 x C=31

Länge: 1200 mm

12.99.137.0	.....	A=25 x B=12 x C=24
12.99.143.0	.....	A=35 x B=21 x C=31
12.99.148.0	.....	A=50 x B=21 x C=31

Länge: 2000 mm

12.99.139.0	.....	A=25 x B=12 x C=24
12.99.145.0	.....	A=35 x B=21 x C=31
12.99.150.0	.....	A=50 x B=21 x C=31

andere Abmessungen auf Anfrage möglich

Ausführung geeignet zum Streichen, Eloxieren oder Pulverbeschichten. Wetterschenkel unbearbeitet zum Nachrüsten an Fenstern und Türen aller Art.

## Eckschutzwinkel

Edelstahl matt, 40 x 40 x 1 mm

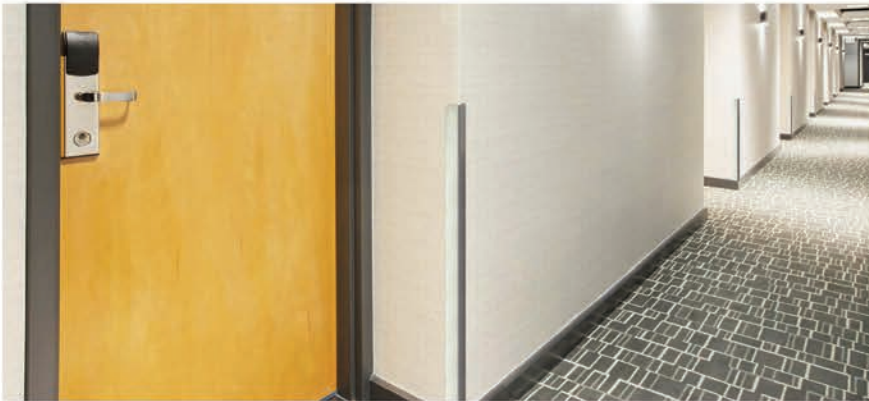

Besonders stark beanspruchte Ecken und Kanten vor allem in öffentlichen Räumen werden so vor Beschädigung geschützt.

Mit hochwertigem Edelstahl halten die Eckschutzwinkel problemlos mechanischen oder chemischen Belastungen stand.

Sie sind schnell montiert durch Kleben und bieten einen sicheren, zuverlässigen Schutz.



Profil SP

Profil EG

Profil G

Profil SP

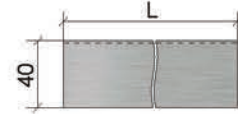
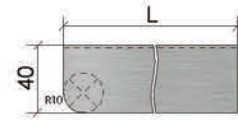
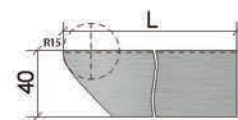

12.99.230.0	.....	L=1250
12.99.231.0	.....	L=1500

12.99.225.0	.....	L=1250
12.99.226.0	.....	L=1500

12.99.220.0	.....	L=1250
12.99.221.0	.....	L=1500

andere Abmessungen auf Anfrage möglich



## Komplettset Walk-In Dusche

auf Maß gefertigt und barrierefrei  
max. 1200 x 2000 mm  
wahlweise Profilset Chrom oder Schwarz  
Glas: Design wahlweise - 8mm ESG

### Lieferumfang Profilset:

- 1 x Wandanschlussprofil, verchromt o. schwarz
- 1 x Abdeckkappe, verchromt o. schwarz
- 1 x Stabstange, verchromt o. schwarz  
1200 mm (kürzbar)
- Distanz- und Trageklötze (Montagehilfe)



### WI Modell 521

Klarglas mit Laserdesign

Chrom ..... 75.08.521.11  
Schwarz ..... 75.08.521.10



### WI Modell 110

Parsol grau



Chrom ..... 75.08.110.11  
Schwarz ..... 75.08.110.10

### WI Modell 100

Klarglas



Chrom ..... 75.08.012.11  
Schwarz ..... 75.08.012.10

### WI Modell 3031

Klarglas mit Teilmattierung



Chrom ..... 75.08.990.11  
Schwarz ..... 75.08.990.10

Aufgrund der individuellen Bildeinstellung des Betrachters oder drucktechnischer Prozesse kann es zu Farbabweichungen bei den hier dargestellten Produkten kommen. Wir bitten um Verständnis, dass für Druckfehler keine Haftung übernommen werden kann.



# LIENBACHER

## 1. Angebote

Angebote werden kostenlos abgegeben und sind nur für eine angemessene Frist und bei Abnahme der angegebenen Menge gültig und freibleibend. Auf überlassene Zeichnungen und Unterlagen behalten wir uns das Eigentums- und Urheberrecht vor, außerdem dürfen Unterlagen Dritten ohne unsere ausdrückliche Genehmigung nicht zugänglich gemacht werden.

## 2. Preise

Alle bisherigen Preislisten, schriftlichen und mündlichen Offerte werden mit Inkrafttreten dieser Preisliste ungültig. Alle unsere Preise sind unverbindlich. Preisänderungen als Folge von Material- bzw. Lohnkostensteigerungen können jederzeit, auch ohne vorherige Benachrichtigung, vorgenommen werden.

## 3. Lieferung

Jeder Versand erfolgt auf eigene Gefahr und Rechnung des Bestellers, auf die von uns bestimmte Versandart.

Lieferungen in Deutschland ab einem Netto-Fakturenwert von Euro 400,- erfolgen franko Bestimmungsort. Für Sendungen unter diesem Warenwert erfolgen die Lieferungen unfrei (ab Werk). Gewünschte Expres- oder Eilsendungen gehen zu Lasten des Bestellers. Abrufaufträge gelten längstens 1 Jahr ab Bestelldatum. Nach Ablauf dieser Frist sind wir berechtigt, die noch nicht abgerufene Ware an den Käufer abzusenden und zu fakturieren.

## 4. Retourwaren

Rücksendungen dürfen nur mit unserem Einverständnis, ohne Nachnahme und nur bei einwandfreiem Zustand der Ware und der Verpackung erfolgen. Bei Verschulden des Kunden werden für uns anfallende Transportkosten sowie entsprechend angemessene Manipulationskosten verrechnet bzw. vom Guthriftsbetrag abgezogen.

Sonderanfertigungen und separate Bestellungen können nicht zurückgenommen werden.

## 5. Beanstandungen

Reklamationen müssen innerhalb von 8 Tagen nach Warenübernahme schriftlich erfolgen. Wandlungs- und Minderungsansprüche sowie das Recht zum einseitigen Vertragsrücktritt seitens des Käufers sind ausgeschlossen.

## 6. Eigentumsvorbehalt

Unsere Lieferungen bleiben bis zur restlosen Bezahlung unser uneingeschränktes Eigentum. Im Fall der Weiterveräußerung treten Sie Ihre Forderungen gegenüber Ihrem Abnehmer an uns ab.

## 7. Zahlung

Unsere Rechnungen sind innerhalb von 10 Tagen ab Rechnungsdatum mit 2% Skonto oder innerhalb von 30 Tagen netto zu begleichen, sofern keine anderen Vereinbarungen getroffen wurden. Bei Überschreiten des Zahlungstermins werden bankübliche Verzugszinsen berechnet. Weiters verpflichtet sich der Kunde, im Falle des Zahlungsverzuges alle dem Vertragspartner entstehenden Kosten, Spesen und Barauslagen, aus welchem Titel auch immer sie resultieren und die diesem durch die Verfolgung seiner berechtigten Ansprüche aus diesem Vertragsverhältnis entstehen, insbesondere die tarifmäßigen Kosten der Einschaltung eines konzessionierten Inkassobüros, zu ersetzen.

## 8. Toleranzen

Die durch die Herstellung bedingten oder der Verbesserung dienenden Abweichungen in Maßen, Inhalten, Gewichten und Farbtönen sind im Rahmen der handelsüblichen bzw. bestehenden Toleranzen sowie nach den Bestimmungen des Maßen- und Gewichtsgesetzes zulässig. Muster, die einer Lieferung zugrunde gelegt werden, gelten als ungefähre Grundlage der Lieferung.

## 9. Druckfehler

Für Druckfehler in Katalogen und Preislisten übernehmen wir keine Verantwortung. Ebenso sind alle Abbildungen und Maßangaben annähernd und unverbindlich. Zweckdienliche Änderungen behalten wir uns vor.

## 10. Gerichtsstand

Ried/Innkreis

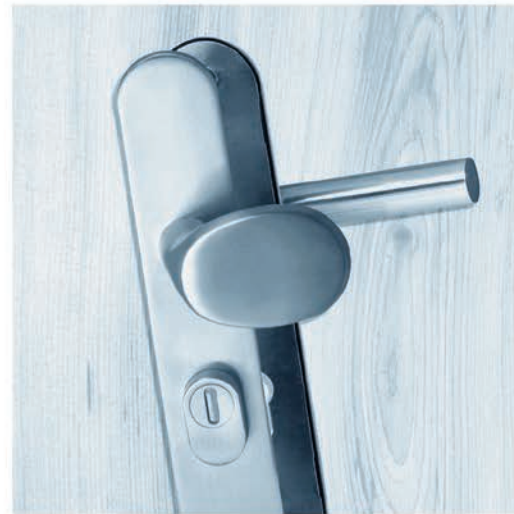

M. Lienbacher GmbH  
Weikertsham 17 | A-5163 Palting  
Telefon +43(0)6217 8734-0  
Fax +43(0)6217 8783 | [service@m-lienbacher.at](mailto:service@m-lienbacher.at)  
[www.m-lienbacher.at](http://www.m-lienbacher.at)



**LIENBACHER**